

PFAFF
Perfection starts here.™

Deze huishoudnaaimachine voldoet aan de eisen van IEC/EN 60335-2-28 en UL1594.

BELANGRIJKE VEILIGHEIDSINSTRUCTIES

Wanneer u een elektrisch apparaat gebruikt, moet u altijd de elementaire veiligheidsvoorschriften in acht nemen, inclusief het volgende:

Lees alle instructies door voordat u deze huishoudnaaimachine in gebruik neemt. Bewaar de instructies op een geschikte plaats, dicht bij de naaimachine. Lever de instructies bij de naaimachine als deze van eigenaar verwisselt.

GEVAAR - U BEPERKT ALS VOLGT HET RISICO VAN EEN ELEKTRISCHE SCHOK:

- Naaimachines mogen nooit onbewaakt blijven wanneer de stekker in het stopcontact zit. Het stopcontact waar de machine mee is verbonden, moet makkelijk toegankelijk zijn. Haal de stekker van deze naaimachine altijd meteen uit het stopcontact na het gebruik en voordat u de machine gaat reinigen, afdekpanelen ervan verwijdert, voordat u de machine smeert of wanneer u andere onderhoudswerkzaamheden uitvoert die in de gebruiksaanwijzing staan.

WAARSCHUWING - U BEPERKT ALS VOLGT HET RISICO VAN BRANDWONDEN, BRAND, EEN ELEKTRISCHE SCHOK OF LICHAAMELIJK LETSEL:

- Laat kinderen niet spelen met de naaimachine. Let goed op wanneer deze naaimachine wordt gebruikt door of in de buurt van kinderen.
- Gebruik deze naaimachine alleen voor de werkzaamheden waarvoor de naaimachine bedoeld is en zoals die worden beschreven in deze handleiding. Gebruik alleen hulpstukken die door de producent zijn aanbevolen, zoals in deze handleiding wordt beschreven.
- Gebruik deze naaimachine nooit wanneer het netsnoer of de stekker beschadigd is, als de naaimachine niet goed werkt, als de naaimachine gevallen of beschadigd is of in het water heeft gelegen. Breng de naaimachine in dat geval naar de dichtstbijzijnde bevoegde dealer of een onderhoudscentrum voor onderzoek, reparatie en elektrische of mechanische bijstelling.
- Gebruik de naaimachine nooit wanneer de ventilatieopeningen geblokkeerd zijn. Houd de ventilatieopeningen van de naaimachine en het voetpedaal vrij van opgehoopt stof, pluïjes en loshangende lappen stof.
- Houd uw vingers uit de buurt van alle bewegende delen. Wees vooral voorzichtig in de buurt van de naaimachinaald.
- Gebruik altijd de juiste steekplaat. Wanneer u de verkeerde steekplaat gebruikt, kan de naald breken.
- Gebruik geen gebogen naalden.
- Trek of duw tijdens het naaien niet aan de stof. Hierdoor kunt u namelijk de naald buigen, waardoor deze kan breken.
- Draag een veiligheidsbril.
- Schakel de naaimachine uit ("0") wanneer u iets wilt veranderen in de omgeving van de naald, zoals een draad door de naald halen, een andere naald plaatsen, de spoel plaatsen, een andere naaivoet plaatsen en dergelijke.
- Laat geen voorwerpen in een opening vallen en steek geen voorwerpen in openingen in de naaimachine.
- Gebruik de naaimachine niet buiten.

- Gebruik de naaimachine niet in een omgeving waar spuitbussen worden gebruikt of waar zuurstof wordt toegediend.
- Voordat u de stekker uit het stopcontact haalt, moet u eerst alle knoppen op de uit-stand zetten ("0").
- Trek de stekker niet aan het netsnoer uit het stopcontact. Pak de stekker vast, niet het snoer.
- Het voetpedaal wordt gebruikt om de naaimachine te bedienen. Plaats geen andere voorwerpen op het voetpedaal.
- Gebruik de machine niet als hij nat is.
- Als het LED-lampje beschadigd of kapot is, moet het worden vervangen door de fabrikant of diens service-agent of een persoon met dezelfde kwalificaties, om gevaar te voorkomen.
- Als het snoer van het voetpedaal is beschadigd, moet het worden vervangen door de fabrikant of diens service-agent of een persoon met dezelfde kwalificaties om gevaar te voorkomen.
- Deze naaimachine heeft dubbele isolatie. Gebruik alleen originele reserveonderdelen. Raadpleeg de instructies voor het repareren van dubbel geïsoleerde apparaten.

BEWAAR DEZE INSTRUCTIES

UITSLUITEND VOOR CENELEC-LANDEN:

Dit apparaat mag worden gebruikt door kinderen vanaf 8 jaar en door personen met verminderde fysieke, sensorische of mentale capaciteiten of met een gebrek aan ervaring en kennis als ze supervisie of instructies hebben gekregen om het apparaat op een veilige manier te kunnen gebruiken en als ze begrijpen welke gevaren eraan verbonden zijn. Kinderen mogen niet met het apparaat spelen. Reiniging en gebruikersonderhoud mogen niet zonder supervisie door kinderen worden uitgevoerd.

Bij normale gebruiksomstandigheden is het geluidsniveau minder dan 80dB(A).

De machine mag alleen worden gebruikt met een voetpedaal van het type FR5 dat is vervaardigd door Shanghai Binao Precision Mould Co., Ltd.

VOOR NIET-CENELEC-LANDEN

Deze naaimachine is niet bedoeld om te worden gebruikt door personen (inclusief kinderen) met verminderde fysieke, sensorische of mentale capaciteiten, of met een gebrek aan ervaring en kennis, als ze geen supervisie of instructie voor het gebruik van de naaimachine hebben gekregen van een persoon die verantwoordelijk is voor hun veiligheid. Kinderen moeten in de gaten worden gehouden om te zorgen dat ze niet met de naaimachine spelen.

Bij normale gebruiksomstandigheden is het geluidsniveau minder dan 80dB(A).

De machine mag alleen worden gebruikt met een voetpedaal van het type FR5 dat is vervaardigd door Shanghai Binao Precision Mould Co., Ltd.

SERVICE UITVOEREN AAN DUBBEL GEÏSOLEERDE APPARATEN

In een dubbel geïsoleerd product zitten twee isolatiesystemen in plaats van aarding. Dubbel geïsoleerde apparaten hebben geen aardingsvoorziening en die mag ook niet aan het apparaat worden toegevoegd. Het repareren van een dubbel geïsoleerd product vereist de hoogste nauwkeurigheid en een grondige kennis van het systeem en mag alleen worden uitgevoerd door deskundige technici. De reserveonderdelen voor dubbel geïsoleerde producten moeten identiek zijn aan de onderdelen in het product. Een dubbel geïsoleerd product is gemarkeerd met de woorden 'DUBBELE ISOLATIE' OF 'DUBBEL GEÏSOLEERD'.

INHOUDSOPGAVE

1	Inleiding.....	7	Draad inrijgen.....	31
	Welkom bij de ingebouwde gebruikershandleiding!.....	7	De bovendraad inrijgen.....	31
	Een onderwerp zoeken.....	7	Automatische draadinsteker.....	33
	Door de gebruikershandleiding navigeren.....	7	Inrijgen - Tips en hints.....	36
	Machineoverzicht.....	8	Een tweelingnaald inrijgen.....	37
	Voorkant.....	8	Spoelen.....	39
	Naaldgebied.....	9	Spoelen door de naald.....	40
	Rechterkant.....	9	Spoel plaatsen.....	41
	Achterkant.....	9	Het spoelhuis vervangen.....	42
	Bovenaan.....	10	IDT™ systeem (Ingebouwd Dubbel Transport).....	43
	Accessoiredoos.....	10	Het IDT™ systeem inschakelen.....	43
	Opbergen van een steekplaat.....	11	Het IDT™ systeem uitschakelen.....	43
	Functietoetsen.....	12	Naaivoet verwisselen.....	44
	Naaivoet omhoog en extra hoog.....	12	Naaivoet verwijderen.....	44
	Naaivoet omlaag en draaistand.....	12	Naaivoet bevestigen.....	44
	Automatische draadinsteker.....	12	Sensormatic-knoopsgatvoet vastklikken.....	44
	Afsnijfunctie.....	13	Overgaan naar de steekplaat voor rechte steken.....	45
	Onmiddellijk afhechten.....	13		
	Steek opnieuw starten.....	13	3 Het multi-touchscreen.....	46
	Naaldstop boven/onder.....	13	Multi-touchscreen.....	46
	Start/Stop.....	13	Bewegingen.....	46
	Achter-.....	13	Startpagina.....	47
	Basisbewegingen voor het multi- touchscreen.....	14	Beginnen met naaien.....	47
	Accessoires.....	15	Laden van <i>mySewnet</i> ™.....	47
	Bijgeleverde accessoires.....	15	Open Help Center.....	47
	Naaivoeten.....	16	<i>mySewnet</i> ™ Blog.....	47
	Stekenoverzicht.....	18	Belangrijkste functies.....	48
	Nuttige steken.....	18	Opslaan.....	48
	Stekenmenu Overzicht.....	21	Home.....	48
	Alfabetten.....	21	Modusschakelaar.....	48
2	Vorbereidingen.....	22	Algemene functies.....	48
	De machine uitpakken.....	22	OK.....	48
	Sluit het snoer en het voetpedaal aan.....	22	Annuleren.....	48
	Opbergen van de machine.....	23	Lang drukken.....	48
	USB-poorten.....	23	Instellingen met afwisselfunctie.....	49
	Een USB-apparaat gebruiken.....	23	Help Center.....	50
	Aan de slag met WiFi en <i>mySewnet</i> ™ Cloud.....	24	Gebruikershandleiding.....	50
	LED-lampjes.....	24	Starten.....	50
	Vrije arm.....	24	Technieken en tutorials.....	50
	Handmatige draadafsnijder.....	25	Naai-instructies.....	50
	Kniehevel.....	25	Handleiding versteviging.....	50
	Snelheidsregelaar.....	26	Instellingen.....	51
	Draadsensor.....	26	Naai-instellingen.....	51
	Uitschuifbare draadgeleider.....	26	Machine-instellingen.....	55
	Garenpenen.....	27	WiFi-instellingen.....	56
	Garenschijven.....	27	<i>mySewnet</i> ™ Instellingen.....	56
	Draden.....	28	Machine-informatie.....	56
	Naalden.....	29	Smart Toolbox.....	57
	Belangrijke informatie over de naald.....	29	Bovenste balk.....	57
	De naald verwisselen.....	30	Help Center.....	57
			Quick Help.....	58
			Hoofdmenu.....	58
			Informatiegedeelte.....	59

WiFi	59	Afhechopties	82
<i>mySewnet</i> TM	59	Steek herhalen	83
Aanbevelingen	60	Steek opslaan	84
Informatie	60	Balans	84
Actieve functies	60	Naaiprogramma's	85
Menupaneel	61	Taperingsteken	85
Geselecteerde opties uit het menupaneel	61	Oefening met tapse cordonsteek	85
Werkbalk	62	Steek herhalen	86
Uw werkgebied aanpassen	62	Patchworkprogramma	86
Volledig scherm	62	Enkelmotiefprogramma	86
Basisbalk	62	Programma's combineren	86
4 WiFi & <i>mySewnet</i>TM Services	63	Naaitechnieken	87
WiFi Introductie	63	Knoopsgaten	87
Aan de slag met WiFi	63	Knoop aannaaien	89
Verborgen netwerk	63	Naaien in vier richtingen	89
Firmware update met WiFi	63	Speciale naaitechnieken	90
Firmware-update met een USB-apparaat	63	Lintsteken	90
<i>mySewnet</i> TM Services	64	Stapelsteken	90
<i>mySewnet</i> TM Account	64	Zwevende steken	91
<i>mySewnet</i> TM Cloud	64	Straalsteken	92
Gebruikte ruimte in de <i>mySewnet</i> TM Cloud	65	Kanten randsteken	92
Installatie van <i>mySewnet</i> TM cloud Sync		Steken voor optionele naaivoeten	92
Tool for Computer	65	Pop-upberichten in naaien	93
<i>mySewnet</i> TM Portal	66	6 Sequence Creator	95
Problemen met de verbinding oplossen	66	Sequence Creator – Inleiding	95
5 Naaien	68	Sequence Creator – Overzicht	96
Naaimodus – Inleiding	68	Starten met Sequence Creator	98
Naaimodus – Overzicht	68	Een steek laden	98
Starten met naaien	71	Een lettertype laden	98
Een steek laden uit het menupaneel	71	Tekst en steken aanpassen	99
Een steek selecteren uit het selectiemenu	72	Een steek of letter verwijderen	99
Een steek laden uit File Manager	72	Een steek of letter dupliceren	99
Aanbevelingen - naaien	73	Een steek of letter vervangen	99
Instellingen in de naaimodus	74	Richtingssteken	100
ActivStitch TM Technology	74	Reeksopdrachten	101
Automatische naaivoetlichter	75	Ware grootte	101
Automatische draadafsnijder	75	Reeks opslaan	102
Opties voor naaien uit de vrije hand	75	Naai uw reeks	102
Steekbeperkende opties	76	De hele reeks aanpassen	103
Naaldstoppositie	77	Sequence Creator gebruiken in de	
Naaivoetdruk	77	Naaimodus	103
Opties voor de transporteur	77	Pop-upberichten in Sequence Creator	104
Afhechopties	77	7 Stitch CreatorTM Functie	105
Steek bewerken	78	Stitch Creator TM Functie – Inleiding	105
Steekbreedte	78	Stitch Creator TM Functie – Overzicht	106
Steekpositie	78	Starten met Stitch Creator TM	107
Steeklengte	78	Definitie van een steekpunt	107
Steekdichtheid	79	Steken/steekpunten selecteren	107
Spiegelen	79	Horizontaal voorbeeld	108
Lengte opening knoopsgat	79	Stitch Creator TM	
Toets Steek herhalen	79	Bewerkgereedschappen	109
ActivStitch TM Technology	80	Zoomen	109
Opties voor naaien uit de vrije hand	81	Verplaatsen	109
Dynamisch verende free-motionvoet 6D	81	Steek of steekpunt toevoegen	109
Verende free-motionvoet	81		
Sensormatic free-motion	82		

Geselecteerd steekpunt dupliceren.....	109	Reparaties	133
Drievoudige steek.....	109	Niet-originele onderdelen en accessoires	133
Spiegelen	110	Technische specificaties	133
Geselecteerd steekpunt verwijderen.....	110		
Een steek bewerken die is gemaakt in		11 BELANGRIJKE	134
Stitch Creator™	111	BELANGRIJKE	
Een steek laden en naaien.....	111	VEILIGHEIDSINSTRUCTIES	134
Een steek opslaan.....	111	GEVAAR - U BEPERKT ALS VOLGT HET	
Gemaakte steken gebruiken in Sequence		RISICO VAN EEN ELEKTRISCHE	
Creator	111	SCHOK:.....	134
Pop-upberichten in de Stitch Creator™ -		WAARSCHUWING - U BEPERKT ALS	
functie	111	VOLGT HET RISICO VAN	
		BRANDWONDEN, BRAND, EEN	
8 Help Center	113	ELEKTRISCHE SCHOK OF	
Help Center - Inleiding	113	LICHAMELIJK LETSEL:	134
Help Center - Overzicht	113	BEWAAR DEZE INSTRUCTIES	134
Gebruikershandleiding.....	114	SERVICE UITVOEREN AAN DUBBEL	
Starten	115	GEÏSOLEERDE APPARATEN	135
Technieken en tutorials.....	116	Licenses	135
Kledingtechnieken.....	116		
Naaitechnieken.....	117		
Quilttechnieken.....	117		
Handleiding versteviging.....	117		
Projecten.....	118		
Project Viewer	118		
Videoplayer	119		
9 File Manager	120		
File Manager - Inleiding.....	120		
Bestandsbeheer - Overzicht.....	121		
Bestandsformaten	123		
Door File Manager bladeren.....	123		
Een bestand of een map openen	123		
Meerdere selecteren	123		
<i>mySewnet™</i> Cloud-map	123		
USB-apparaat	124		
Lijst-/Miniatuurweergave.....	124		
Eén mapniveau omhoog	124		
Organiseren.....	124		
Nieuwe map maken.....	124		
Hernoem bestand of map.....	124		
Een bestand of map verplaatsen	125		
Een bestand of map kopiëren	126		
Verwijder een bestand of map	126		
Pop-upberichten in File Manager	126		
10 Onderhoud	128		
De buitenkant van de naaimachine			
reinigen	128		
De steekplaat verwijderen en het			
spoelhuis reinigen.....	128		
Schoonmaken onder het spoelhuis.....	128		
De steekplaat vervangen.....	129		
Problemen oplossen.....	129		

1 Inleiding

Welkom bij de ingebouwde gebruikershandleiding!

In de ingebouwde gebruikershandleiding staat alle informatie die ook in de afgedrukte gebruikershandleiding staat die bij uw performance icon™ naaimachine is geleverd, plus informatie over alle functies en kenmerken die kunnen worden geopend via het multi-touchscreen.

De ingebouwde gebruikershandleiding bevat altijd de laatste kenmerken, omdat hij automatisch wordt bijgewerkt steeds wanneer uw machine wordt bijgewerkt.

Een onderwerp zoeken

Om een onderwerp te zoeken op alfabetische volgorde, drukt u op de index-toets.

A-Z

Om een onderwerp te zoeken door in de hoofdstukken van de gebruikershandleiding te bladeren, drukt u op de toets van de inhoudsopgave.



Let op: De index en de inhoudsopgave worden geopend als uitklapmenu's aan de rechterkant van het scherm en bedekken eventuele afbeeldingen aan die kant. Om het uitklapmenu met de index of inhoudsopgave te sluiten, drukt u opnieuw op de toets.

Door de gebruikershandleiding navigeren

In de gebruikershandleiding kunt u omhoog/omlaag vegen om door een pagina te bladeren, uittrekken/samenknijpen om in/uit te zoomen op de tekst en de afbeeldingen en op een onderstreepte link drukken om naar dat gedeelte van de gebruikershandleiding te springen.

Lees meer over navigeren op het multi-touchscreen in het gedeelte [bewegingen](#).

Als u door de gebruikershandleiding bladert door op links te drukken, kunt u gemakkelijk met de navigatiepijlen heen en weer bewegen tussen de pagina's die u heeft bezocht. Vlak onder de navigatiepijlen vindt u de titel van het hoofdstuk van de handleiding dat u op dat moment bekijkt.



Machineoverzicht

Voorkant

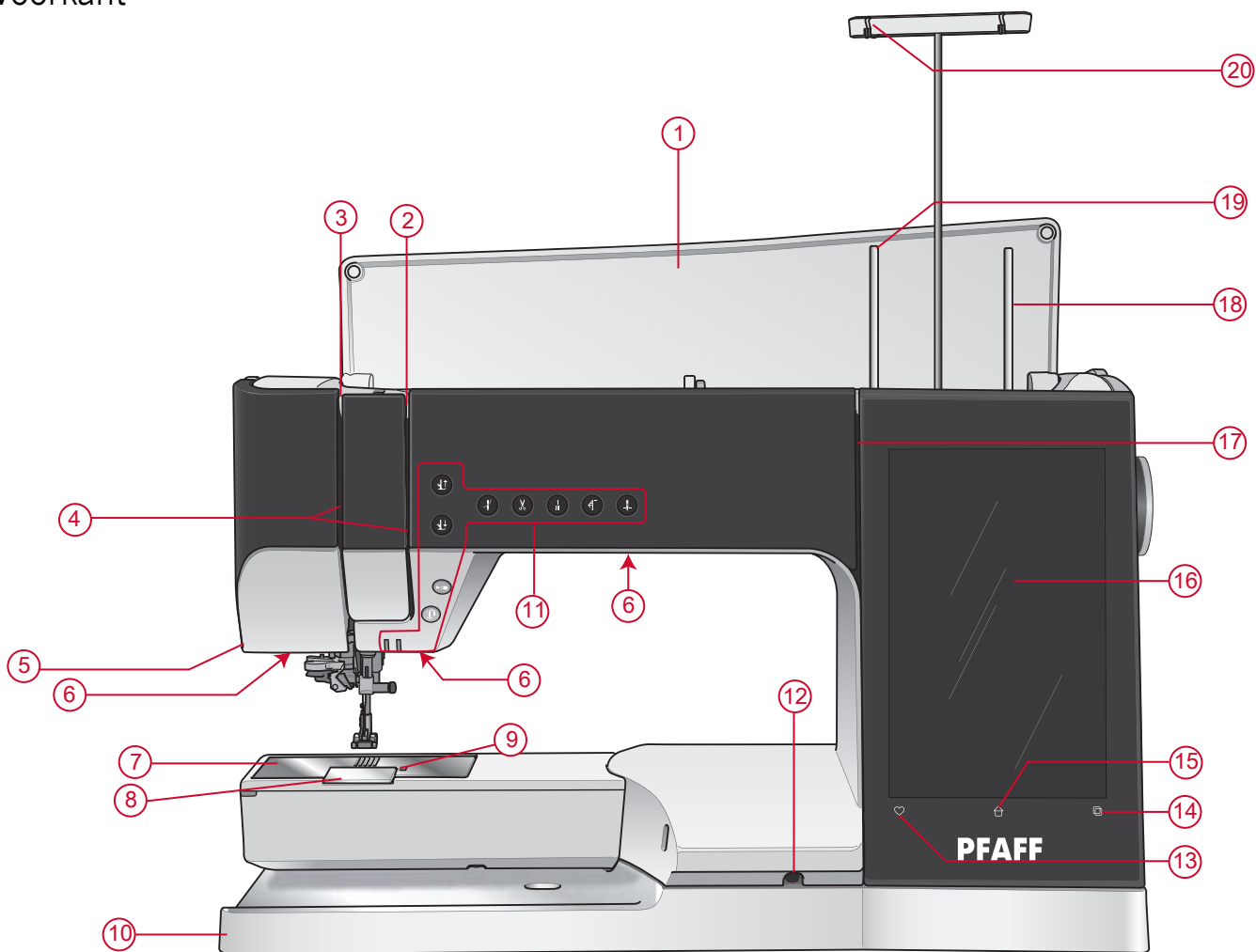

- 1. Bovenklep
- 2. Draadspanningsplaatjes
- 3. Draadhevel
- 4. Draadinvoergleuf
- 5. Draadafsnijder
- 6. LED-licht
- 7. Steekplaat
- 8. Spoelhuisdeksel
- 9. Knop om het spoelhuisdeksel te openen
- 10. Bodemplaat
- 11. Functietoetsen, zie [Functietoetsen, pagina 12](#) voor een gedetailleerde beschrijving
- 12. Kniehevel-aansluiting
- 13. Opslaan
- 14. Modusschakelaar
- 15. Home
- 16. Multi-touchscreen
- 17. Draadgleuf voor opspoelen
- 18. Extra garenpen
- 19. Hoofdgarenpen
- 20. Uitschuifbare draadgeleider

Naaldgebied

1. Automatische draadinsteker, zie [De automatische draadinsteker gebruiken, pagina 34](#)
2. Naaldstang met naaldklemschroef
3. Bovendraadgeleider
4. Naaivoetstang
5. IDT™
6. Naaivoethouder
7. Naaivoet

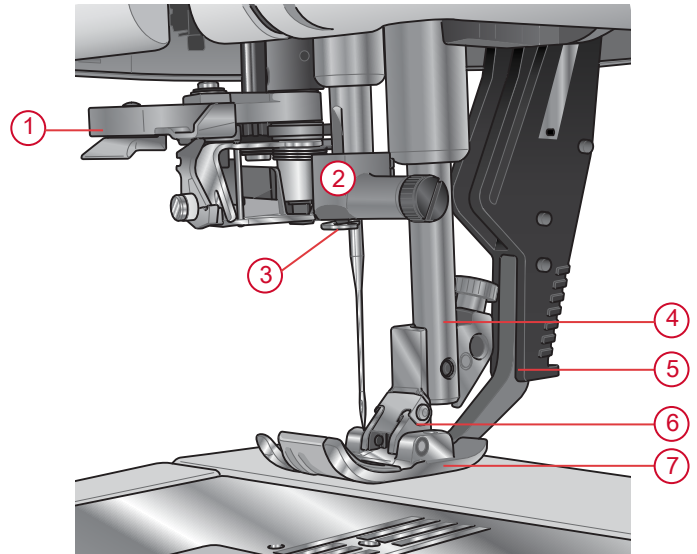

Rechterkant

1. Handwiel
2. Luidspreker
3. Ingebouwde USB-poorten
4. Snelheidsregelaar
5. AAN/UIT-schakelaar, aansluitingen voor snoer en voetpedaal. Zie [Sluit het snoer en het voetpedaal aan, pagina 22](#).

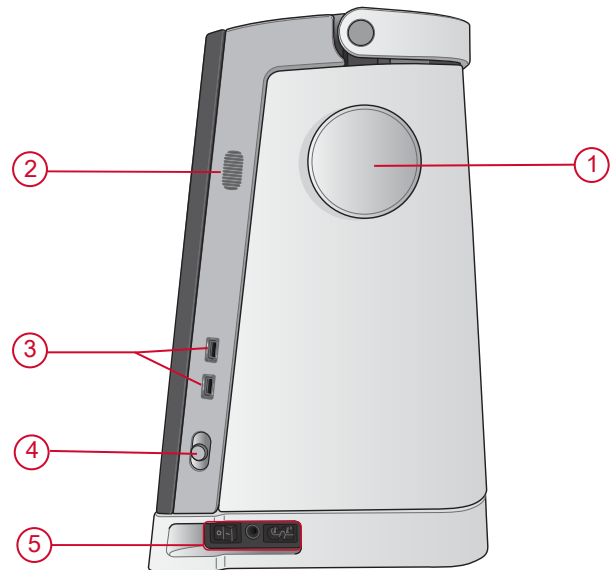

Achterkant

1. Handvat
2. Accessoire-aansluiting
3. Vrije arm

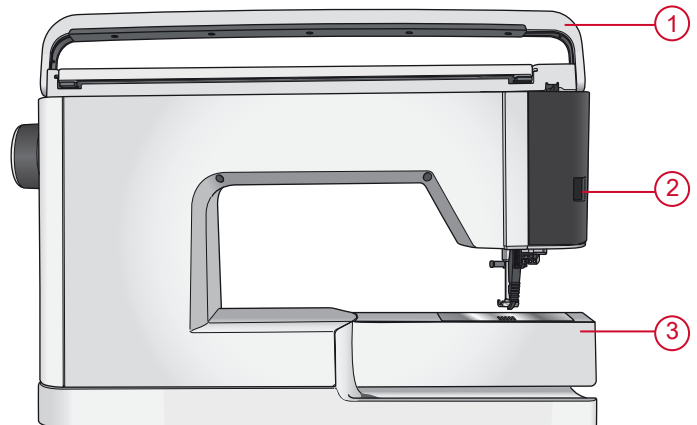

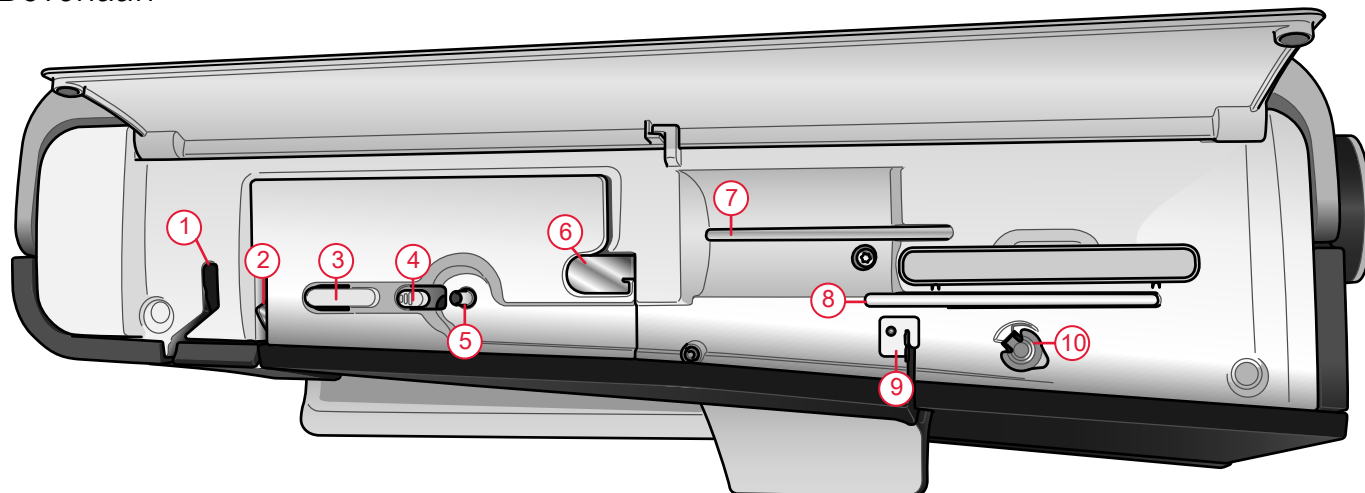

- | | |
|-------------------------|---|
| 1. Draadhevel | 6. Voorspanningsdraadgeleider |
| 2. Draadspanningsplaten | 7. Hoofdgarenpen |
| 3. Draadafsnijder | 8. Extra garenpen |
| 4. Spoelgeleider | 9. Spoelgeleider voor opspoelen |
| 5. Spoelwinder | 10. Draadspanningsgeleider voor spoelen |

Let op: De machine wordt geleverd met twee rode veiligheidsvergrendelingen; één op de naaivoetstang en één in de accessoiredoos. Deze moeten allemaal worden verwijderd voordat u begint te naaien.

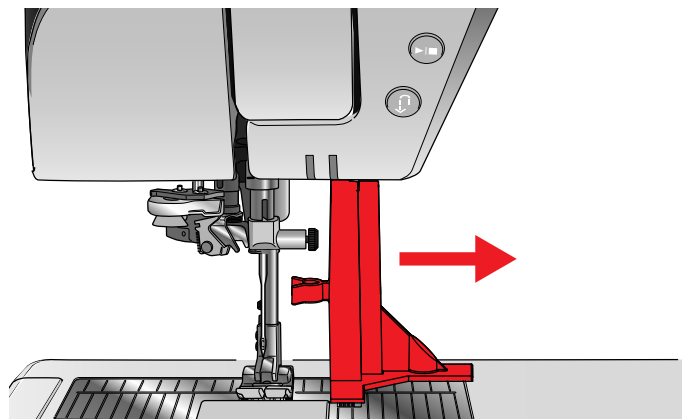

Accessoiredoos

In de accessoiredoos zitten speciale vakjes voor naaivoeten en spoeltjes, en er is ook ruimte voor naalden en andere accessoires. Berg de accessoires op in de doos zodat u ze altijd binnen handbereik heeft.

1. Ruimte voor accessoires
2. Ruimte voor steekplaat
3. Ruimtes voor naaivoeten
4. Ruimte voor spoeltjes
5. Ruimte met opening voor 5M Handmatige knoopsgatvoet
6. Veiligheidsvergrendeling (verwijderen voor het naaien)

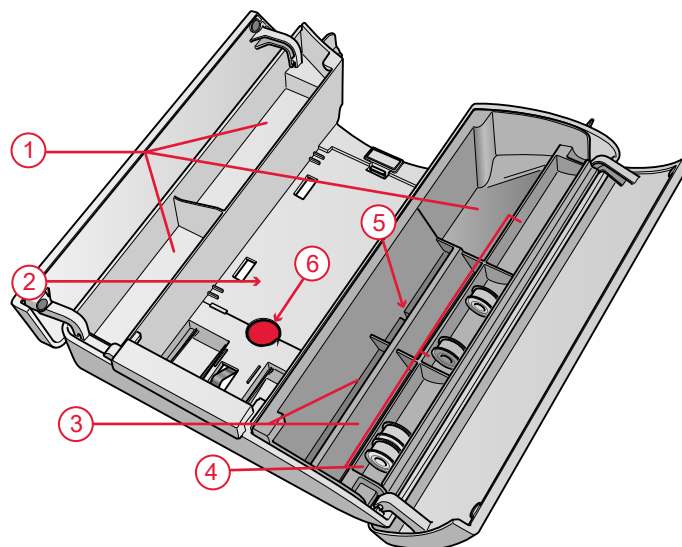

Opbergen van een steekplaat

Berg de steekplaat, wanneer deze niet gebruikt wordt, op in de bodem van uw accessoiredoos.

1. Steek de rechterkant van de plaat in de veer aan de rechterkant (A), druk licht aan. Leg de plaat neer (B) zodat de steekplaat op zijn plaats klikt.
2. Om de plaat te verwijderen, steekt u een vinger in het gat aan de linkerkant van de plaat, duwt de plaat naar rechts en tilt hem op.

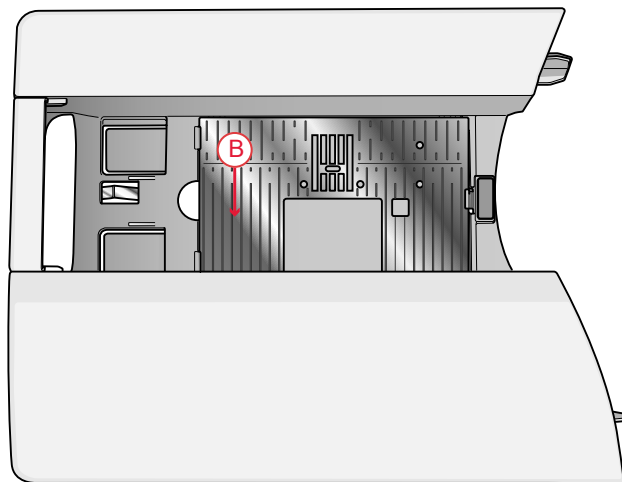
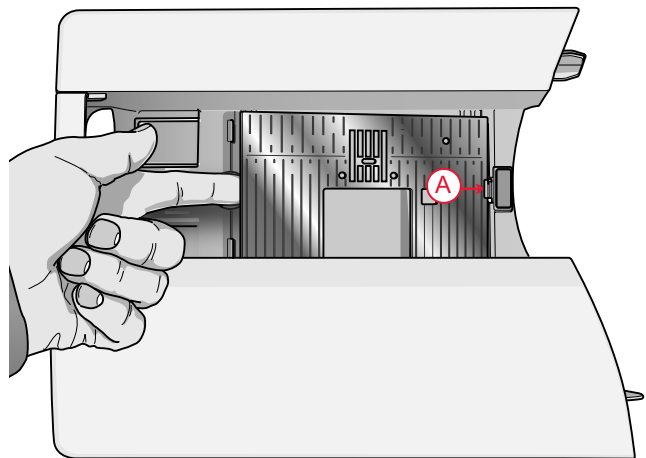

Functietoetsen

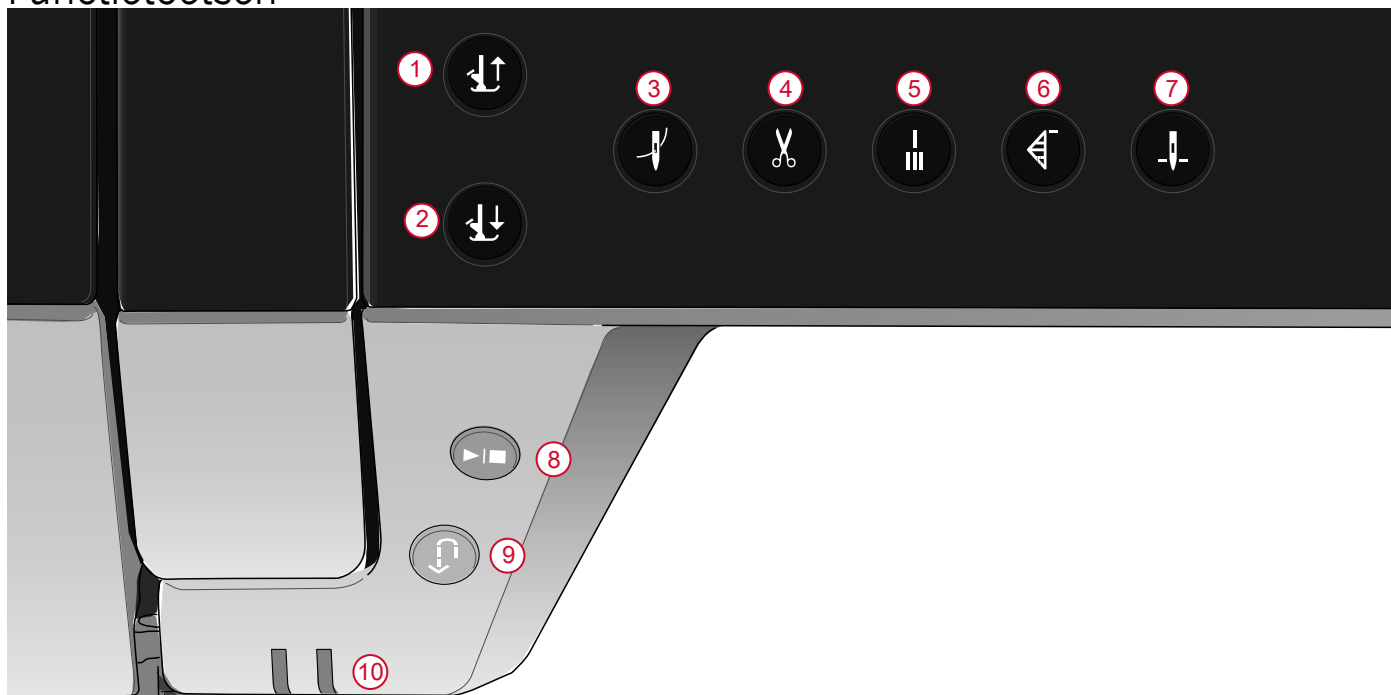

1. Naaivoet omhoog en extra hoog
2. Naaivoet omlaag en draaistand
3. Automatische draadinsteker
4. Afsnijfunctie
5. Onmiddellijk afhechten
6. Steek opnieuw beginnen
7. Naaldstop boven/onder
8. Start/stop
9. Achter-
10. Indicatielampje

Naaivoet omhoog en extra hoog

Druk eenmaal op de toets naaivoet omhoog om de naaivoet omhoog te brengen. Als u nog een keer op de toets drukt, gaat de naaivoet naar de extra hoge positie en wordt de transporteur automatisch verzonken om dikke stof makkelijker onder de naaivoet te kunnen brengen.

Naaivoet omlaag en draaistand

De naaivoet wordt automatisch omlaag gebracht wanneer u met naaien begint. Om de naaivoet omlaag te brengen voordat u begint te naaien, drukt u op de toets naaivoet omlaag en draaistand. De naaivoet wordt helemaal omlaag gebracht en de machine houdt de stof

stevig vast. Druk opnieuw op naaivoet omlaag voor de draaipositie.

Automatische draadinsteker

Zie De automatische draadinsteker gebruiken, pagina 34 om te leren hoe u de draad moet plaatsen voor automatisch inrijgen. Als de draad op zijn plaats ligt, drukt u op deze toets om de draad automatisch in de naald te rijgen.



Om schade aan de automatische draadinsteker, de naald, naaivoet of andere bevestigde accessoires te voorkomen, leest u aandachtig de instructies over het gebruik van de automatische draadinsteker voordat u deze gebruikt.

Afsnijfunctie

Als u op de afsnijfunctietoets drukt, snijdt uw naaimachine de boven- en onderdraad af en brengt de naaivoet en de naald omhoog.

Om draden aan het einde van een steek of stekenreeks af te snijden, drukt u op de afsnijfunctietoets tijdens het naaien. Het indicatielampje gaat sterker branden om aan te geven dat de draden moeten worden afgesneden.

Wanneer de steek of stekenreeks klaar is, snijdt uw naaimachine de boven- en onderdraad af en brengt de naaivoet en de naald omhoog.

Let op: Als de automatische persvoetlichter is gedeselecteerd in de tijdelijke naai-instellingen, wordt de naaivoet niet omhoog gebracht bij gebruik van de afsnijfunctie.



Sommige optionele accessoires worden bevestigd in de twee ronde gaatjes in de steekplaat vlak boven het spoelhuisdeksel. Gebruik de afsnijfunctie niet als er een accessoire in deze gaatjes is bevestigd, omdat dit de automatische draadafsnijder die onder de steekplaat zit in de weg kan zitten.

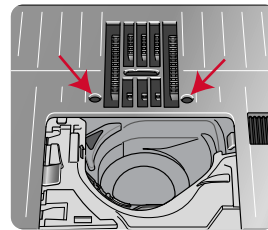

Onmiddellijk afhechten

Druk op onmiddellijk afhechten tijdens het naaien. Uw machine naait dan enkele afhechtsteken en stopt automatisch. Door de afhechttoets nogmaals aan te raken terwijl de actie-indicator brandt, kan de functie worden uitgeschakeld.

Steek opnieuw starten

Wanneer u stopt met naaien in het midden van een steek, drukt u op steek opnieuw starten om te beginnen met naaien aan het begin van de steek. De steek of de stekenreeks onthoudt eventuele speciale instellingen die u hebt gemaakt.

Naaldstop boven/onder

Druk op naaldstop boven/onder om de positie van de naald in te stellen wanneer u stopt met naaien. De naald gaat omhoog of omlaag als u op de knop drukt. Het indicatielampje gaat sterker branden als naaldstop onder is ingesteld.

Tip: Natuurlijk kunt u ook het voetpedaal gebruiken om de naald omhoog of omlaag te brengen wanneer u stopt met naaien. Het gebruik van het voetpedaal verandert de ingestelde stoppositie niet.

Start/Stop

Druk op de start/stop-toets om de machine te laten starten en stoppen met naaien zonder het voetpedaal te gebruiken. Druk op start/stop om te beginnen en druk nog een keer om te stoppen.

Achter-

Als achteruitnaaien is ingeschakeld, gaat de achteruitnaai-indicator sterker branden. Druk eenmaal op de achteruitnaaitoets voordat u begint te naaien als u permanent achteruit wilt naaien. De achteruitnaai-indicator gaat sterker branden en de machine naait achteruit totdat u opnieuw op de toets drukt. Als u tijdens het naaien op de achteruitnaaitoets drukt, naait de machine achteruit zolang u de toets ingedrukt houdt.

Achteruitnaaien wordt ook gebruikt bij het naaien van handmatige knoopsgaten, stopsteken en taperingsteken om tussen delen van de steken heen en weer te gaan.

Basisbewegingen voor het multi-touchscreen

U navigeert gemakkelijk over het multi-touchscreen met de hieronder beschreven bewegingen. Zie voor meer gedetailleerde informatie [Multi-touchscreen](#) het gedeelte over het multi-touchscreen in de ingebouwde gebruiksaanwijzing.

Druk

Druk eenmaal op een toets of instelling op het scherm om deze te selecteren.

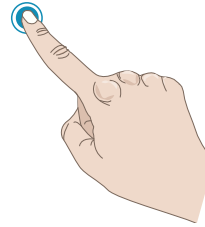

Lang drukken

Druk eenmaal en blijf enkele seconden vasthouden om lang te drukken. Dit wordt bij sommige toetsen en schermgedeelten gebruikt om meer opties te openen.

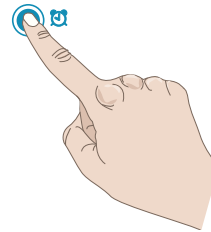

Samenknijpen/Uitrekken

Raak tegelijkertijd met twee vingers het scherm aan en vergroot/verklein zonder los te laten de afstand tussen de vingers om uit te rekken (in te zoomen) of samen te knijpen (uit te zoomen).

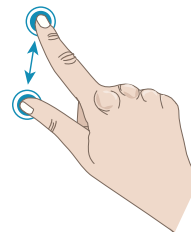

Druk/sleepfunctie - Verplaatsen

Druk eenmaal op bijvoorbeeld een venster op uw scherm en breng, zonder los te laten, uw vinger naar een andere positie op het scherm.

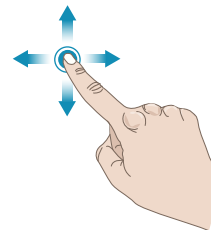

Vegen

Druk, verplaats en laat uw vinger los met een snelle beweging om te vegen. Vegen van links naar rechts/van rechts naar links wordt gebruikt om door stekenuitvalmenu's te bladeren. Vegen van boven naar beneden/van beneden naar boven wordt gebruikt om in een stekenuitvalmenu te bladeren.

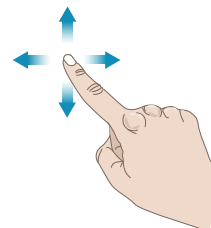

Accessoires

Bijgeleverde accessoires

1. Garennetje (4)
2. Schroevendraaier
3. Tornmesje
4. Borsteltje
5. Spoelen (6)
6. Rand-/quiltgeleider (wordt aan de persvoethouder bevestigd)
7. Garenkloshouder (2)
8. Garenschijf, groot (2)
9. Garenschijf, medium (2)
10. Garenschijf, klein (2)
11. Grote garenpen
12. Spoelhuis voor rechte steek links (zwart)
13. Kniehevel
14. Steekplaat voor rechte steek
15. Multifunctioneel gereedschap/Knopenhulpstuk

Niet afgebeelde bijgeleverde accessoires

- Zachte hoes voor de machine
- Voetpedaal
- Netsnoer
- Naalden

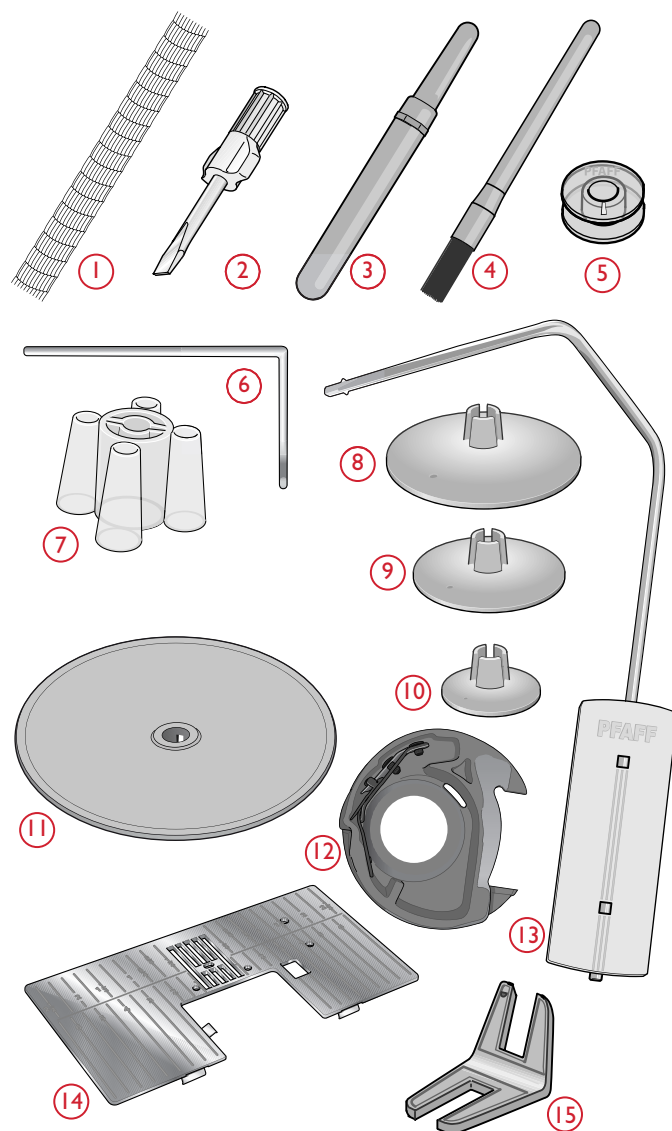

Naaivoeten

Let op: Gebruik voor de beste naairesultaten alleen naaivoeten die ontworpen voor en compatibel met uw performance icon™ machine zijn.

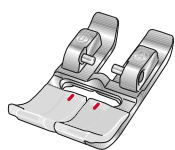

OA - Standaard naaivoet voor IDT™ systeem
(is bij levering op de machine bevestigd)

Deze voet wordt hoofdzakelijk gebruikt voor rechte steken en zigzagsteken met een steeklengte van meer dan 1,0 mm.

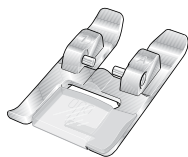

1A - Siersteekvoet voor IDT™ systeem

Deze voet wordt gebruikt voor het maken van decoratieve steken. De groef in de onderkant van de naaivoet is bedoeld voor een soepel transport over de steken.



2A - Siersteekvoet

Gebruik deze voet bij het naaien van decoratieve steken of zigzagsteken en andere nuttige steken van minder dan 1,0mm lang. De groef in de onderkant van de naaivoet is bedoeld voor een soepel transport over de steken.

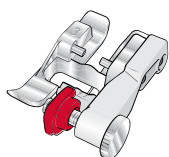

3 - Blindzoomvoet met IDT™ systeem

Deze voet wordt gebruikt voor blindzoomsteken. De teen op de naaivoet geleidt de stof. De rode geleider op de naaivoet moet langs de vouw van de zoomrand lopen.



4 - Ritsvoet met IDT™ systeem

Deze naaivoet kan rechts of links van de naald op de machine worden geklikt, waardoor het eenvoudiger is om dicht bij de beide kanten van de tandjes van de rits te naaien. Verplaats de naaldpositie naar rechts of naar links om dicht langs de tandjes te naaien.

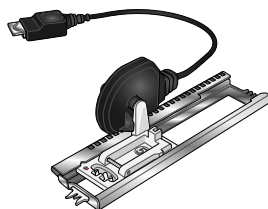

5A - Sensomatic knoopsgatvoet

Wanneer deze voet op de machine is aangesloten, wordt het knoopsgat genaaid met de lengte die in de machine is ingevoerd.

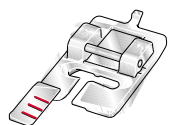

5M - Handmatige knoopsgatvoet

Deze naaivoet wordt gebruikt voor het naaien van handmatige knoopsgaten. Gebruik de markeringen op de voet om de rand van het kledingstuk te plaatsen. Het hielkje aan de achterkant van de voet houdt de draad vast bij knoopsgaten met inlegdraad.

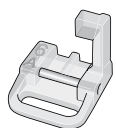

6A – Borduur-/Sensomatic free-motionvoet

Deze naaivoet wordt gebruikt voor free-motion naaien. Deze naaivoet kan ook worden gebruikt voor stopwerk.

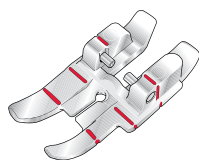

1/4" quiltvoet voor IDT™ systeem

Deze naaivoet is perfect voor het aan elkaar zetten van lapjes en voor patchwork, vooral in combinatie met de steekplaat voor rechte steken. De afstand vanaf de naald tot de buitenste rand van de rechterkant van de naaivoet is 6 mm. De afstand vanaf de naald tot de buitenste rand van de rechterkant van de naaivoet is 3 mm.

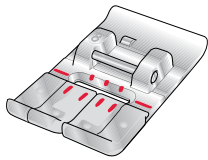

8 – Maxi steekvoet

Deze voet wordt gebruikt voor zijwaartse steken.

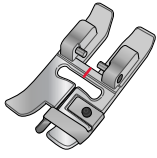









































Doorstikvoet met geleider midden met IDT™ systeem







Doorstikvoet met geleider midden is speciaal geschikt voor het naaien van exclusieve steektechnieken zoals randsteken en zwevende steken. De onderkant van de naaivoet is zo ontworpen dat de rechterkant hoger is en er een geleider in het midden zit, waardoor de naaivoet langs een gevouwen rand kan glijden.

Stekenoverzicht

Nuttige steken

Stek	Nº	Naam	Beschrijving
	1.1.1	Rechte steek	Voor aan elkaar naaien en doorstikken.
	1.1.2	Elastische drievoudige rechte steek	Voor versterkte naden en doorstikken.
	1.1.3	Elastische tricotsteek	Voor het naaien van naden in elastische stoffen.
	1.1.4	Rijgsteek	Voor alle soorten naaiwerk.
	1.1.5	Zigzagsteek	Voor versterkte naden, afwerken en elastisch naaien.
	1.1.6	Drievoudige zigzag stretchsteek	Elastische steek voor decoratieve zomen of doorstikken.
	1.1.7	Genaaide zigzagsteek	Voor elastische naden, stopwerk, verstellen, afwerken van randen en decoratief naaiwerk.
	1.1.8	Elastische steek	Voor elastische naden, stopwerk, verstellen en kant inzetten.
	1.1.9	Drievoudige elastische steek	Voor elastische naden, stopwerk, verstellen, afwerken van randen en decoratief naaiwerk.
	1.1.10	Z-zigzagsteek	Voor het vastnaaien van applicaties.
	1-1-2011	Honingraatsteek	Decoratieve steek voor elastische stoffen en zomen. Ook gebruikt met elastisch garen op de spoel.
	1-1-2012	Fagotsteek	Stoffen en quiltvoering aan elkaar naaien, decoratieve steek voor quilten, ajoursteken.
	1-1-2013	Elastische decoratieve fagotsteek	Verbindingssteek voor ondergoed, badstof, leer, dikke lagen stof bij overlappende naden.
	1-1-2014	Flanelsteek	Elastische decoratieve zoom voor elastische stoffen. Ook geschikt om stoffen aan elkaar te naaien en quiltvoering.
	1-1-2015	Blindzoomsteek	Voor het naaien van blinde zomen in geweven stoffen.
	1.1.16	Elastische blindzoomsteek	Voor het naaien van blinde zomen in stretchstoffen.
	1.2.1	Gesloten overlocksteek	Elastische stoffen in één stap naaien en afwerken.
	1.2.2	Elastische overlocksteek	Elastische stoffen in één stap naaien en afwerken.
	1.2.3	Overlocksteek	Elastische stoffen in één stap naaien en afwerken.

Steek	Nº	Naam	Beschrijving
	1.2.4	Patchwork voor dunne gebreide stoffen	Voor het verstellen en zomen van elastische stoffen.
	1.2.5	Gesloten overlocksteek	Voor het verstellen, zomen, naaien van naden en afwerken.
	1.2.6	Gesloten overlocksteek voor elastische stoffen	Voor het verstellen, zomen, naaien van naden en afwerken van elastische stoffen.
	1.2.7	Valse dekzoom	Maak een overlockzoom in elastische stoffen die eruit ziet als een lockmachine-deksteekzoom.
	1.2.8	Valse dekzoom	Maak een overlockzoom in elastische stoffen die eruit ziet als een lockmachine-deksteekzoom.
	1.2.9	Open overlock blindzoom	Maak een decoratieve overlock blindzoom in geweven stoffen.
	1-2-2010	Gesloten overlock blindzoom	Maak een decoratieve overlock blindzoom in elastische stoffen.
	1.3.1	Standaardknoopsgat	Basisknoopsgat voor blouses, overhemden en jasjes. Ook voor kussenslopen.
	1.3.2	Afgerond knoopsgat met dwarstrens	Knoopsgat voor kleding.
	1.3.3	Mantelknoopsgat met puntvormige trens	Kleermakersknoopsgat of sierknoopsgat.
	1.3.4	Afgerond knoopsgat	Knoopsgat voor dunne kleding of jasjes.
	1.3.5	Elastisch knoopsgat	Knoopsgat voor elastische stoffen.
	1.3.6	Sier-mantelknoopsgat	Sierknoopsgat voor jasjes.
	1.3.7	Sier-mantelknoopsgat	Sierknoopsgat voor jasjes.
	1.3.8	Sier-mantelknoopsgat	Nostalgiech sierknoopsgat.
	1.3.9	Rond sierknoopsgat	Nostalgiech sierknoopsgat.
	1-3-2010	Knopen aannaaien	Voor het aannaaien van knopen of rijgen.
	1-3-2011	Knoopsgat met koord	Fagotsteek voor paspelknoopsgat.
	1.4.1	Oogje	Voor ceinturen, koordjes, nostalgisch naaien enz.
	1.4.2	Sieroogje	Voor ceinturen, koordjes, nostalgisch naaien enz.
	1.4.3	Sieroogje	Voor ceinturen, koordjes, nostalgisch naaien enz.

Steek	Nº	Naam	Beschrijving
	1.4.4	Sierroogje	Voor ceinturen, koordjes, nostalgisch naaien enz.
	1.4.5	Programmeerbare stopsteek	Stoppen en repareren van kleine gaatjes. Begin met naaien over het gat, druk op achteruit naaien voor doorlopend stoppen en stop.
	1.4.6	Programmeerbare versterkte stopsteek	Stop en repareer werkkleding, jeans, tafelkleden en linnen handdoeken. Naai over het gat heen, druk op de achteruitnaaitoets voor doorlopend stopwerk en een automatische stop.
	1.4.7	Trens	Verstevig zakken, openingen van shirts, riemlusjes en het onderste deel van ritssluitingen.
	1.4.8	Jeanstrens	Verstevig zakken, openingen van shirts, riemlusjes en het onderste deel van ritssluitingen.
	1.4.9	Siertrens	Verstevig zakken, openingen van shirts, riemlusjes en het onderste deel van ritssluitingen.
	1-4-2010	Kruistrens	Verstevig zakken, openingen van shirts en riemlusjes.

Stekenmenu Overzicht

Er zijn verschillende stekenmenu's met steken voor alle doeleinden. Gebruik de quick help-functie voor een gedetailleerde beschrijving van een steek, zie [Quick Help](#) quick help in de ingebouwde gebruiksaanwijzing.

Naam stekenmenu	Submenu's
1 – Nuttige steken Zie ook stekentabel voor gedetailleerde beschrijvingen.	<ol style="list-style-type: none">1. Essentiële steken2. Overlocksteken3. Knoopsgaten4. Oogjes en stopsteken
2 – Quiltsteken	<ol style="list-style-type: none">1. Handgemaakte Quiltsteken2. Meandersteken3. Crazy-patchworksteken
3 – Naaldkunststeken	<ol style="list-style-type: none">1. Kruissteken2. Naaisteken3. Nostalgische borduursteken
4 – Cordonsteken	<ol style="list-style-type: none">1. Schulpranden2. Cordonelementen3. Omrandingen
5 – Decoratieve steken	<ol style="list-style-type: none">1. Bladeren en bloemen2. Kunststeken3. Siersteken4. Maxi kunststeken
6 – Diverse steken	<ol style="list-style-type: none">1. Strikken en harten2. Dieren3. Fantasiesteken
7 – Monogramsteken	<ol style="list-style-type: none">1. Monogram 12. Monogram 2
8 – Steektechnieken	<ol style="list-style-type: none">1. Enkele lintsteken2. Dubbele lintsteken3. Drievoudige lintsteken4. Stapelsteken5. Zwevende steken6. Straalsteken7. Kanten randsteken
9 – Aanvullende steken	<ol style="list-style-type: none">1. Steken voor optionele naaivoeten2. Steken in vier richtingen.

Alfabetten

De lettertypes zijn beschikbaar in de alfabetten block, comic, Cyrillic, grand, outline en script.

2 Voorbereidingen

De machine uitpakken

Nadat u de machine uit de doos heeft gehaald en al het verpakkingsmateriaal en de plastic zak heeft verwijderd, moet u de machine eerst schoonvegen, met name rondom de naald en de steekplaat, om eventuele olie te verwijderen voordat u gaat naaien.

Let op: Uw performance icon™ naaimachine is erop gebouwd om de beste resultaten te leveren bij normale kamertemperatuur. Extreem warme en koude temperaturen kunnen de naairesultaten nadelig beïnvloeden.

Sluit het snoer en het voetpedaal aan

Bij de accessoires vindt u ook de voedingskabel en het voetpedaal.

Let op: Controleer voordat u het voetpedaal aansluit of het van het type "FR5" is (zie de onderkant van het voetpedaal).

1. Trek het snoer uit het voetpedaal. Sluit het snoer van het voetpedaal aan op het voorste contact rechts onder aan de machine.
2. Sluit het netsnoer aan op het achterste contact, rechts onder aan de machine. Steek de stekker in het stopcontact.
3. Zet de AAN/UIT-schakelaar op "I" om de voedingsspanning en het licht in te schakelen.

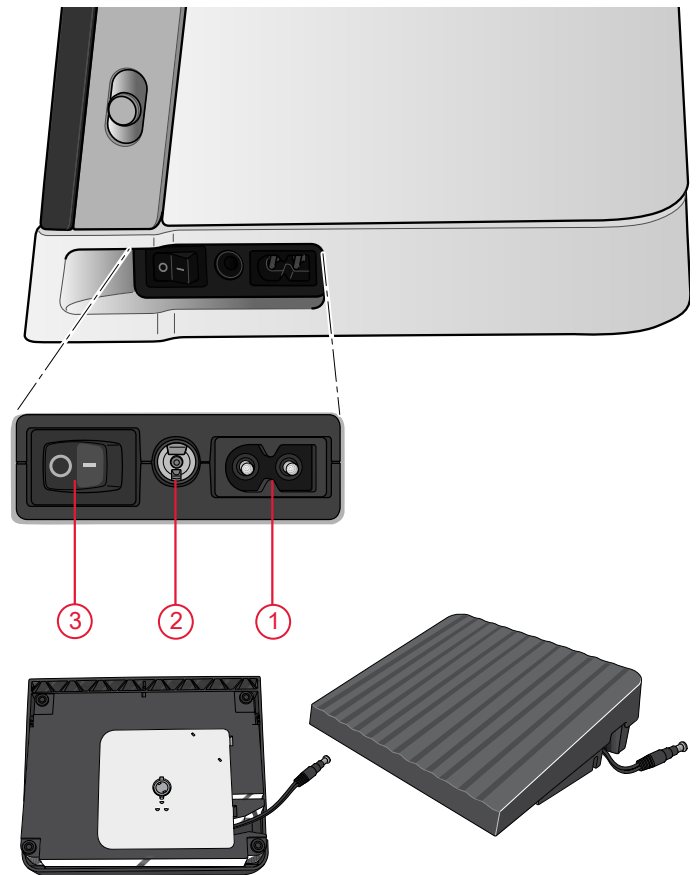

Voor de VS en Canada

Deze overlockmachine heeft een gepolariseerde stekker (waarbij het ene blad breder is dan het andere). Om het risico van een elektrische schok te beperken kunt u deze stekker slechts op één manier in een gepolariseerd stopcontact steken. Als de stekker niet volledig in het contact past, draait u de stekker om. Als de stekker nog steeds niet past, neem dan contact op met een erkende monteur om een geschikt stopcontact te laten plaatsen. Breng geen wijzigingen aan in de stekker!

Opbergen van de machine

1. Zet de AAN/UIT-schakelaar op "O".
2. Haal de stekker van het netsnoer eerst uit het stopcontact en vervolgens uit de naaimachine.
3. Haal de stekker van het voetpedaalsnoer uit de machine. Trek zachtjes aan het snoer en laat het los. Het snoer wordt opgerold in het voetpedaal.
4. Berg alle accessoires op in de accessoiredoos. Schuif de doos op de naaimachine om de vrije arm heen.
5. Plaats het voetpedaal in de ruimte boven de vrije arm.
6. Plaats de beschermhoes op de naaimachine.

Tip: De gebruiksaanwijzing en het snoer kunnen worden opgeborgen in de zak op de achterkant van de beschermhoes.

USB-poorten

Uw machine heeft twee USB-poorten voor het aansluiten van USB-apparaten zoals een memory stick. USB-stekkers kunnen slechts op één manier worden aangesloten – steek ze niet met kracht in de poorten! Om het USB-apparaat te verwijderen, trekt u het er voorzichtig recht uit.

Let op: Controleer of de USB-stick die u gebruikt de indeling FAT32 heeft.

Een USB-apparaat gebruiken

De toets extern apparaat in file manager is alleen actief wanneer er een apparaat op een USB-poort van de machine is aangesloten.

Let op: Verwijder het USB-apparaat niet wanneer de laadanimatie op het scherm staat of wanneer de file manager te zien is. Als u het apparaat dan verwijdert, kunnen de bestanden die op uw USB-apparaat staan beschadigen.

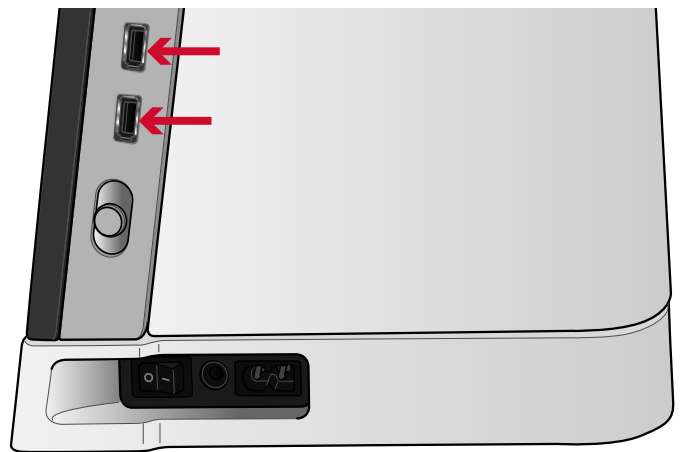

Aan de slag met WiFi en *mySewnet*TM Cloud

Volg de onderstaande stappen om uw machine te verbinden.

Verbinding maken met een netwerk met WiFi

Druk op de WiFi-toets in de linker bovenhoek van het scherm. Maak een selectie van de lijst met beschikbare netwerken. Als uw netwerk is beveiligd met een wachtwoord, wordt u gevraagd het wachtwoord in te voeren om verbinding te maken.

Zie voor meer informatie [WiFi Introductie](#) de ingebouwde gebruiksaanwijzing.

Verbinding maken met de *mySewnet*TM Cloud

Wanneer u een WiFi-verbinding heeft, drukt u op de tab **mySewnet**TM en dan op de knop inloggen. Er wordt een webweergave geopend waarin u kunt inloggen. Als u geen gebruikersnaam en wachtwoord heeft, selecteert u Registreren om een account aan te maken.

Zie voor meer informatie [mySewnet](#)TM Cloud de ingebouwde gebruiksaanwijzing.



WiFi-pictogram

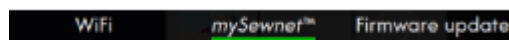

*mySewnet*TM cloud-pictogram

LED-lampjes

Op uw machine zitten LED-lampjes die het licht zonder schaduw gelijkmatig over het werkgebied verdelen. U kunt de helderheid van het licht aanpassen in het instellingenmenu, zie [Machine-instellingen](#) helderheid LED-werklicht in de ingebouwde gebruiksaanwijzing.

Vrije arm

Om de vrije arm te gebruiken moet u de accessoiredoos verwijderen. Wanneer de doos is bevestigd, houdt een haak de accessoiredoos vast aan de machine. Schuif de doos naar links om hem te verwijderen.

Handmatige draadafsnijder

Er zitten drie handmatige draadafsnijders op uw machine. De eerste zit bij de spoelas en kan de draad na het spoelen afsnijden. De draad van vanaf de zijkant worden afgesneden.

De tweede zit naast het spoelhuis om de spoeldraad af te snijden nadat u die in de machine hebt geplaatst.

De derde zit op de linkerkant van de machine. U kunt er handmatig de boven- en onderdraad mee afsnijden.

Trek beide draden van achteren naar voren in de draadafsnijder en trek ze snel omlaag.

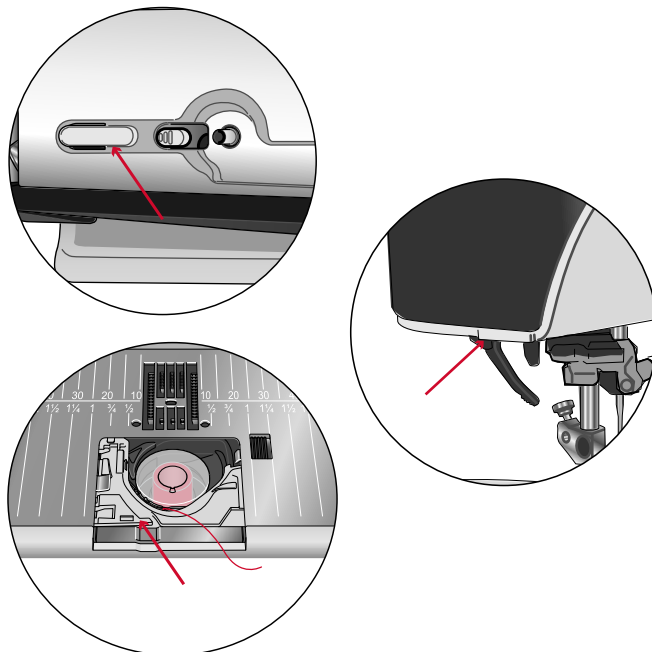

Kniehevel

Uw naaimachine wordt geleverd met een elektronische kniehevel waarmee u de naaivoet met uw knie kunt optillen. De kniehevel is zeer handig tijdens het naaien, omdat u de stof met uw beide handen kunt hanteren, terwijl uw knie de naaivoet naar de gewenste hoogte tilt.

Laat de ribbels op de kniehevel overeenkomen met de uitsparingen in de kniehevelaansluiting. Stel de rechthoekige stang van de kniehevel af totdat deze voor u een comfortabele hoogte heeft (A).

Beweeg uw kniehevel met uw knie en de naaivoet zal omhoog gaan. U kunt de naaivoet naar drie posities brengen met uw kniehevel; draaihoogte, omhoog en extra hoog. Wanneer u de naaivoet naar de extra hoge positie wilt brengen, laat de machine de tanden van de transporteur zakken, zodat u gemakkelijk dikke stoffen onder de naaivoet kunt leggen. De tanden van de transporteur gaan automatisch omhoog wanneer u begint met naaien.

Als u de kniehevel wilt verwijderen, trekt u deze recht uit de opening.

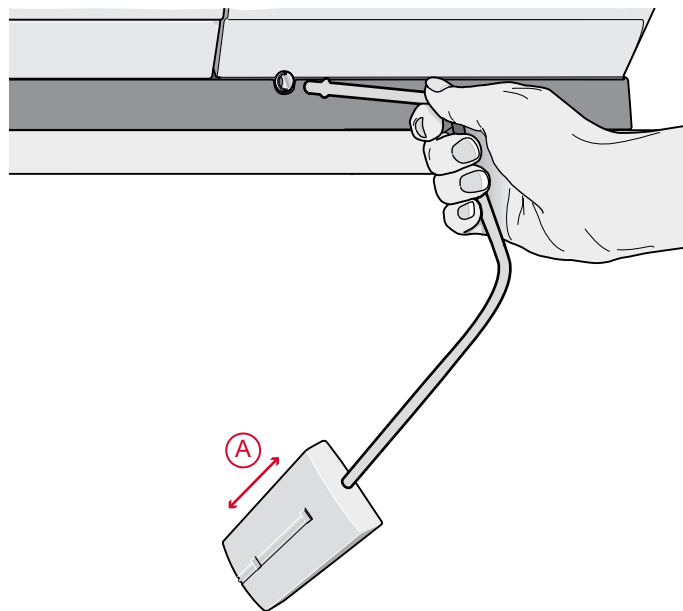

Snelheidsregelaar

Met de snelheidsregelhendel kunt u de maximale naaisnelheid instellen. Om de naaisnelheid te verhogen schuift u de hendel omhoog, om de naaisnelheid te verlagen schuift u de hendel omlaag.

Wanneer u de hendel aanpast, verschijnt op het scherm een pop-upbericht waarin wordt aangegeven welke snelheid is ingesteld. De snelheidsinstelling verschijnt ook in het informatiegebied.

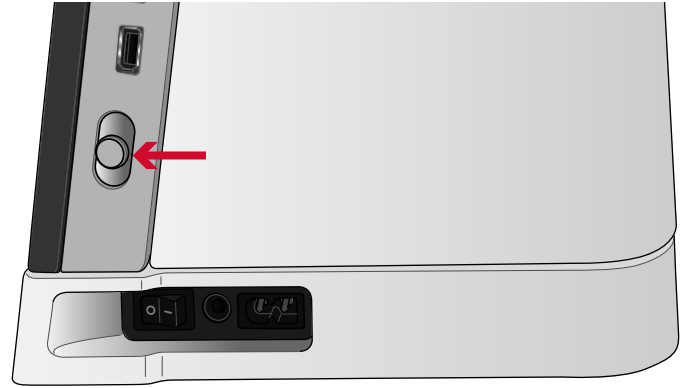

Draadsensor

Als de bovendraad breekt of de onderdraad bijna op is, stopt de machine en verschijnt er een pop-up op het scherm.

Als de bovendraad breekt: Verwijder het garen helemaal, rijg de machine opnieuw in en druk op OK in de pop-up.

Als de onderdraad bijna op is: U kunt doorgaan met naaien zonder de pop-up te sluiten totdat de onderdraad helemaal opraakt. Dit geeft u de mogelijkheid te plannen waar u gaat stoppen om de spoel te vervangen. Wanneer de spoel is vervangen door een volle, drukt u op OK in de pop-up.

Uitschuifbare draadgeleider

De uitschuifbare draadgeleider wordt altijd gebruikt bij het inrijgen van uw machine voor naaien en bij opspoelen. De uitschuifbare draadgeleider helpt de draad recht te houden, zodat hij niet in de war raakt of breekt. De draadgeleider en de verticale garenpenen maken het mogelijk om zeer grote garenklossen te gebruiken.

De uitschuifbare draadgeleider uit- en inschuiven

Houd de uitschuifbare draadgeleider vast zoals op de afbeelding te zien is, trek hem recht omhoog en draai hem totdat hij op zijn plaats klikt.

Om de draadgeleider in te schuiven, houdt u hem vast en drukt u hem recht omlaag.

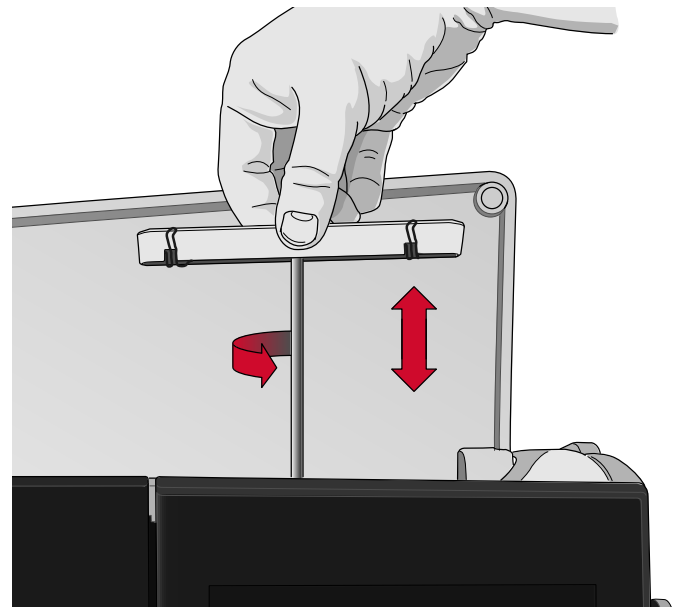

Garenpenen

Uw naaimachine heeft twee garenpenen: een hoofdgarenpen en een extra garenpen. De garenpenen zijn geschikt voor alle soorten garen.

Gebruik de hoofdgarenpen (A) bij het opspoelen van de bovendraad en voor spoelen door de naald. Gebruik voor normaal naai- en borduurgaren de hoofdgarenpen in de verticale positie. Plaats de garenpen in de horizontale positie als u de machine ingeregen wilt houden wanneer u het deksel sluit na het naaien. Vergeet niet om de garenpen weer verticaal te zetten als u weer gaat naaien.

Let op: De garenpenen kunnen niet worden gekanteld met grote garenklossen.

U kunt betere resultaten krijgen als u de garenpen in de horizontale positie kantelt wanneer u kleine klossen of speciaal garen gebruikt. Zie [Inrijgen - Tips en hints, pagina 36](#).

De extra garenpen (B) wordt gebruikt wanneer u een spoel wilt opwinden vanaf een tweede garenklos of voor een tweede klos wanneer u met een tweelingnaald naait.

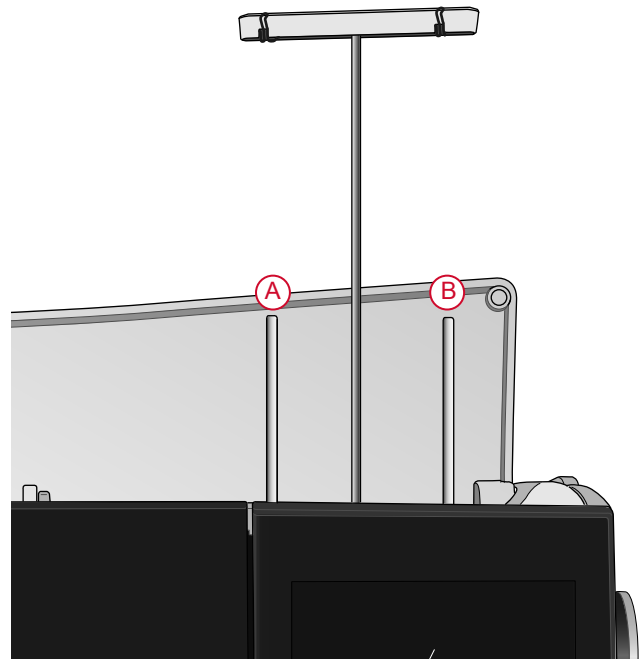

Hoofdgarenpen (A) en extra garenpen (B)

Garenschijven

Bij uw machine worden drie garenschijven met verschillende grootten geleverd. Voor de meeste soorten garenklossen is er geen garenschijf nodig, behalve als het garen op het klosje bijna op is. Als de draad vastloopt aan de bovenkant van het garenklosje, plaats er dan een garenschijfje op. Gebruik altijd een garenschijfje dat iets groter is dan het garenklosje om te voorkomen dat de draad vastloopt. De platte zijde van de garenschijf moet stevig tegen het klosje worden gedrukt. Er mag geen ruimte tussen de garenschijf en de klos zitten.

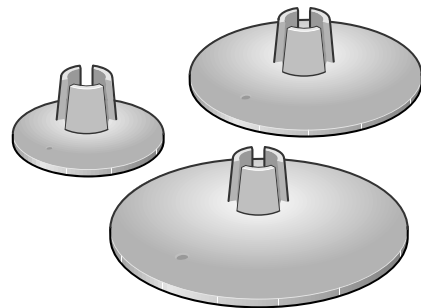

Draden

Er zijn tegenwoordig veel garens te koop die zijn ontwikkeld voor verschillende doeleinden.

Uw performance icon™-machine is ontworpen voor alle soorten garens en garenklosjes van alle grootten. Zie [Inrijgen - Tips en hints, pagina 36](#) voor informatie over het behalen van optimale resultaten met verschillende types garen en verschillende grootten/stijlen garenklosjes.

Universeel naaigaren

Universeel naaigaren is gemaakt van synthetisch materiaal, katoen of katoen met een polyesterlaagje. Dit type garen wordt gebruikt voor de meeste naaiprojecten, zoals kleding, woonaccessoires en quilten.

Decoratief garen

Decoratief garen is gemaakt van verschillende vezels: rayon, polyester, acryl of metallic. Deze garens geven decoratief naaiwerk een glad en glanzend effect.

Decoratief garen wordt gewoonlijk niet gebruikt op de spoel, tenzij beide kanten van het werkstuk zichtbaar zullen zijn. Vaak wordt er een dun onderdraad gebruikt op de spoel. Het dunnere garen maakt de onderkant van de steken niet dikker.

Let op: Als u metallic of ander speciaal garen gebruikt, heeft u waarschijnlijk een naald met een groter oog nodig en moet u de snelheid verlagen.

Transparant garen

Transparant garen, ook wel monofilament-garen genoemd, is enkelradig doorzichtig synthetisch garen. Het wordt gebruikt voor quilten en ander naaitechnieken. Als u een spoel opwindt, spoel dan met halve snelheid en spoel tot de spoel halfvol is.

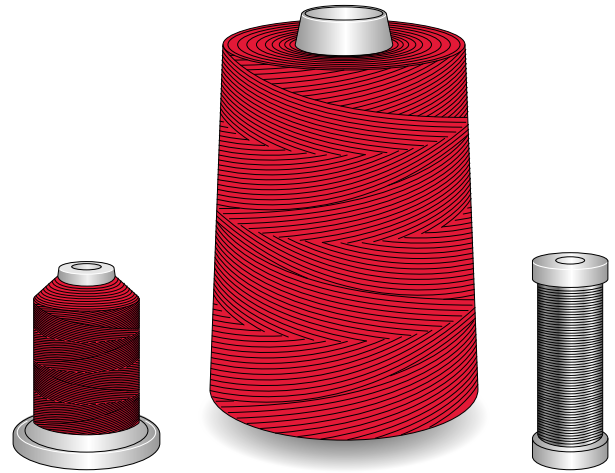

Naalden

De naaimachinaald speelt een belangrijke rol bij succesvol naaien. Gebruik alleen naalden van goede kwaliteit. Wij raden naalden van systeem 130/705H aan. In het naaldendoosje dat bij uw machine wordt geleverd, vindt u naalden in de meest gebruikte maten.

 *Zorg ervoor dat u een naald aanbrengt die geschikt is voor het garen dat u gebruikt. Voor dikkere garens is een naald met een groter oog nodig. Als het oog van de naald te klein is voor het garen, kan het zijn dat de automatische draadinsteker niet goed werkt.*

Universele naald

Universele naalden hebben een iets afgeronde punt en zijn verkrijgbaar in veel verschillende maten. Voor algemeen naaien in veel verschillende stoftypen en -dikten.

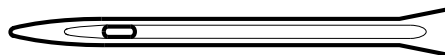

Stretchnaald

Stretchnaalden hebben een speciale las om overgeslagen steken te voorkomen wanneer er rek in de stof zit. Voor breisels, zwemkleding, fleec en synthetische suède en leer.

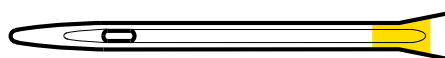

Borduurnaald

Borduurnaalden hebben een speciale las, een iets afgeronde punt en een iets groter oog om schade aan het garen en de materialen te voorkomen. Gebruik deze naalden met metallic en andere speciale garens voor decoratief naaien.

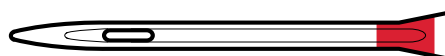

Denimnaald

Denimnaalden hebben een scherpe punt die door dicht geweven stoffen kan prikken zonder dat de naald verbuigt. Voor canvas, denim, microfibers.

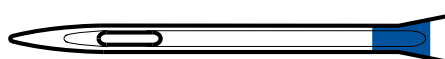

Zwaardnaald

Zwaardnaalden hebben brede "vleugels" aan de zijkanten van de naald om gaten in de stof te prikken bij het naaien van entredeux en andere ajoursteken op natuurlijke stoffen.

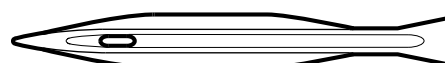

Belangrijke informatie over de naald

Vervang de naald regelmatig. Gebruik altijd een rechte naald met een scherpe punt (A).

Een beschadigde naald (B) kan ervoor zorgen dat er steken worden overgeslagen, dat de naald breekt of dat de draad afbreekt. Een kapotte naald kan ook de steekplaat beschadigen.

Gebruik geen asymmetrische tweelingnaalden (C); uw naaimachine kan erdoor beschadigen.

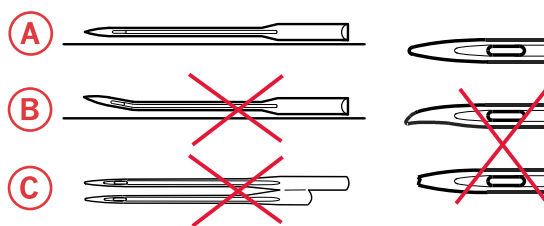

De naald verwisselen

1. Gebruik het gat in het multifunctionele gereedschap om de naald vast te houden.
2. Draai de naaldschroef los.
3. Verwijder de naald.
4. Plaats de nieuwe naald met het gereedschap. Duw de nieuwe naald omhoog met de platte kant van u af totdat hij niet verder kan.



Het is zeer belangrijk dat de naald helemaal wordt ingebracht, anders werkt de automatische draadinsteker niet goed.

5. Draai de naaldschroef zorgvuldig aan.

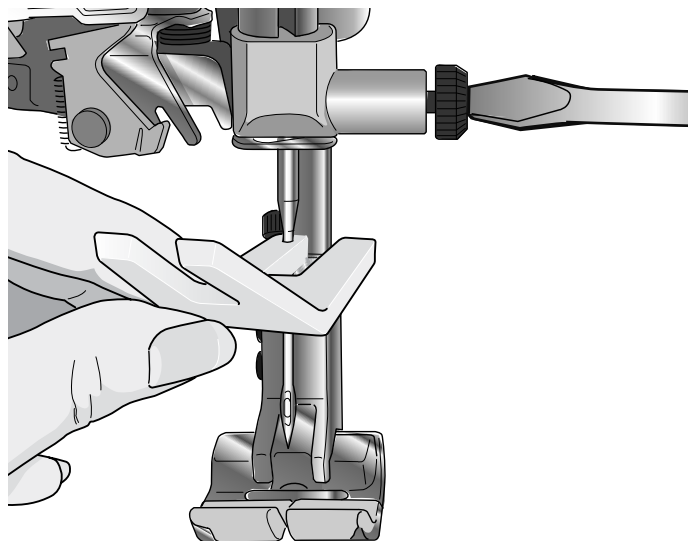

Draad inrijgen

Zorg ervoor dat de naaivoet en de naald zich in de hoogste stand bevinden.

De bovendraad inrijgen

Voor de meeste soorten normale garens en garenklosafmetingen wordt het aanbevolen om de bovendraad in te rijgen vanaf de hoofdgarenpen (links) in de verticale positie voor optimale naairesultaten.

Als u problemen ondervindt met het garen of de naairesultaten, zijn er andere manieren om het garenklosje te plaatsen. Zie [Inrijgen - Tips en hints, pagina 36](#).

1. Pak de uitschuifbare draadgeleider vast en trek hem recht omhoog totdat hij op zijn plaats klikt.
2. Breng de beide garenpenen in verticale positie. Schuif het garenklosje op de hoofdgarenpen (links). Breng met beide handen het garen achter de linker klem op de uitschuifbare draadgeleider (A). De draad moet van rechts naar links lopen.

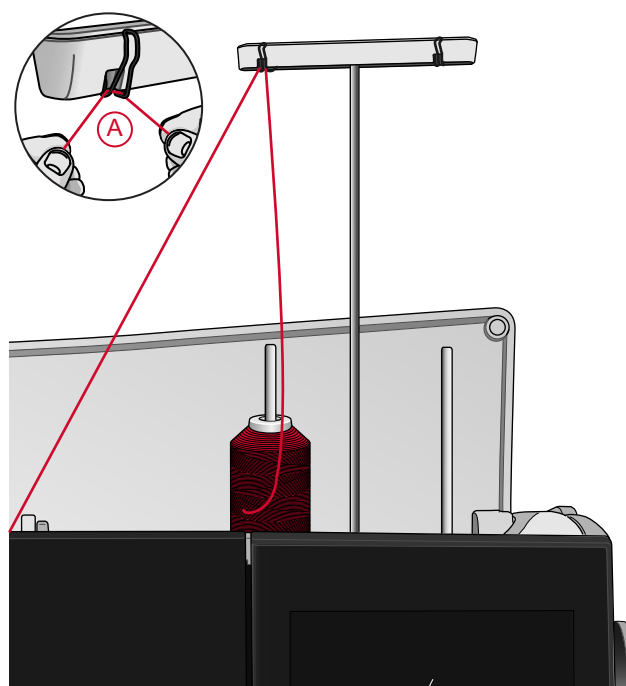
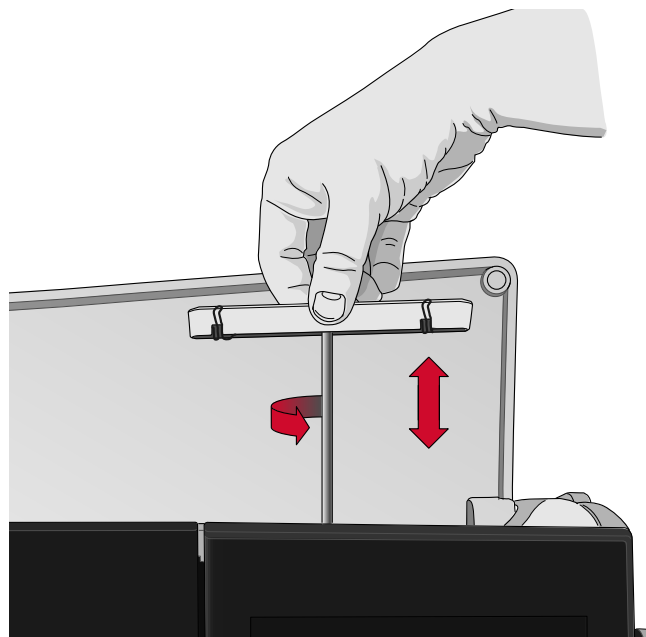

Let op: Als u taps toelopende garenklossen gebruikt, plaats dan een garenkloshouder op de garenpen voordat u de garenklos plaatst. Dit voorkomt dat de garenklos gaat wiebelen.

Tip: Als u de garenklos van de garenpen afhaalt, kan de garenkloshouder vast komen te zitten in de garenklos. Duw hem voorzichtig van bovenaf los.

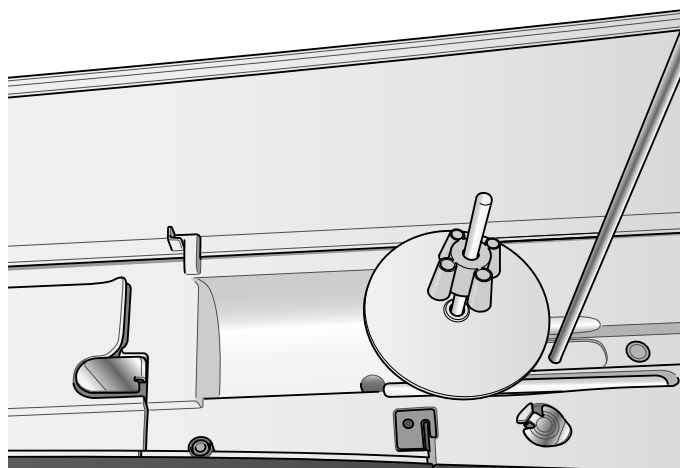

3. Houd de draad vast met twee handen zoals op de afbeelding te zien is. Haal de draad van voren naar achteren onder de draadgeleider (A) door. Trek de draad terug in de draadinvoergleuf (B) en er doorheen.

Let op: Blijf de draad lichtjes vasthouden naast de draadgeleider (A) tijdens de hele inrijgprocedure. Daardoor komt er een beetje spanning op de draad te staan, wat ervoor zorgt dat de draad goed in de inrijgroute komt te zitten.

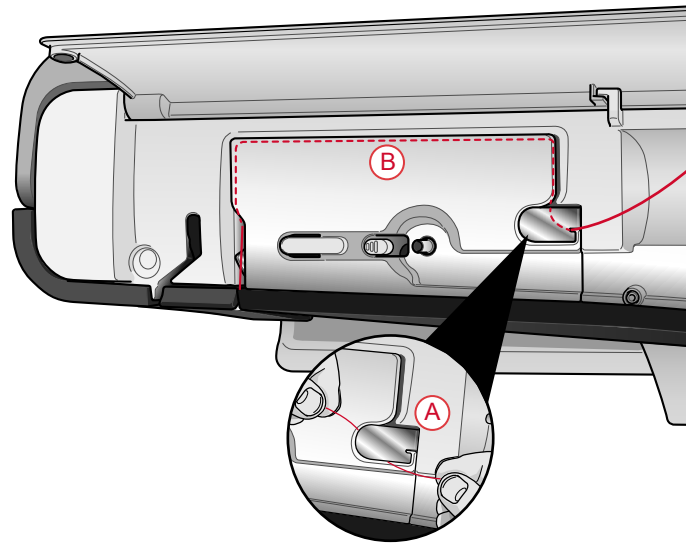

4. Trek de draad tussen de spanningsschijven (C). Rijg de draad omlaag door de rechter inrijggleuf en dan omhoog door de linker inrijggleuf. Breng de draad vanaf de rechterkant in de draadhefboom (D) totdat hij op zijn plaats klikt (E) en omlaag in de linker inrijggleuf in de laatste draadgeleider (F) vlak boven de naald.
5. Steek de draad met de automatische draadinsteker of met de hand in de naald.

 Lees voordat u de automatische draadinsteker gebruikt eerst goed de instructies en de aanbevelingen door, zie De automatische draadinsteker gebruiken, pagina 34.

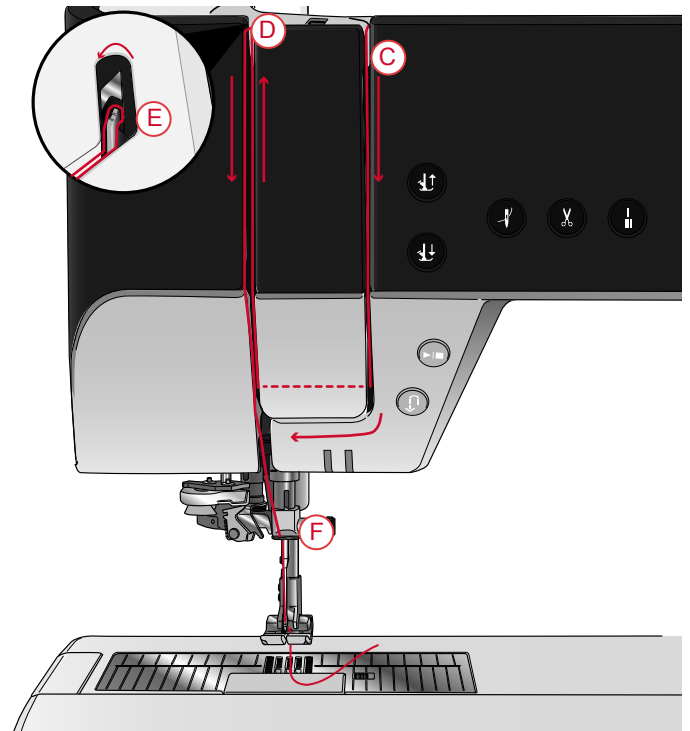

Automatische draadinsteker

De juiste combinatie van draad/naald selecteren



De combinatie van de garendikte en de naaldgrootte is uiterst belangrijk bij het gebruik van de automatische draadinsteker. Ongeschikte combinaties, zoals dik garen met een dunne naald, kunnen de draadinsteker beschadigen.

Gebruik geen dunne naalden met dikke stoffen om het risico dat de naald verbuigt te voorkomen. Als u de automatische draadinsteker gebruikt met een gebogen naald, kan dit de draadinsteker beschadigen.

Stof		Garen	Naald
Geweven dun	Chiffon, organza, batist, dunne wollen stoffen, crêpe de chine, etc.	Dunne garens: <ul style="list-style-type: none"> • dun katoenen, polyester of zijden naaigaren • rayon borduurgaren 	Universeel 130/705H 70/10-80/12
Geweven normaal	Calicot, quiltstoffen, crêpe, laken, fluweel, enz.	Normale garens: <ul style="list-style-type: none"> • dun/normaal katoenen of polyester naaigaren • rayon borduurgaren 	Universeel 130/705H 80/12-90/14
Geweven dik	Denim, tweed, canvas, badstof, enz.	Normale/dikke garens: <ul style="list-style-type: none"> • normaal katoenen of polyester naaigaren • doorstikgaren • rayon borduurgaren 	Universeel 130/705H 90/14-110/18
Elastisch dun	Tricot, enkelvoudig gebreide jerseys, enz.	Dunne garens: <ul style="list-style-type: none"> • dun katoenen of polyester naaigaren • rayon borduurgaren 	Stretch 130/705H-S 75/11
Elastisch normaal	Sweaterstof, dubbel gebreide stof, velours, zwemkleding, enz.	Normale garens: <ul style="list-style-type: none"> • normaal katoenen of polyester naaigaren • rayon borduurgaren 	Stretch 130/705H-S 90/14
Elastisch dik	Sweaterstof, fleec, enz.	Normale garens: <ul style="list-style-type: none"> • normaal katoenen of polyester naaigaren • rayon borduurgaren 	Stretch 130/705H-S 90/14
Leer	Suède en leer	Normale garens: <ul style="list-style-type: none"> • normaal katoenen of polyester naaigaren • rayon borduurgaren 	Stretch 130/705H-S 90/14
Vinyl	Vinyl, kunstleer en suède	Normale garens: <ul style="list-style-type: none"> • normaal katoenen of polyester naaigaren • rayon borduurgaren 	Universeel 130/705H 80/12

Let op: Voor speciale stoffen en garens kan een speciale naald nodig zijn voor de beste naairesultaten. Vraag uw PFAFF®-dealer om meer informatie over naaldtypes en -grootten die nodig kunt hebben voor uw naaiwerk.

De automatische draadinsteker gebruiken

Met de draadinsteker kunt u de draad automatisch in de naald steken door gewoon op een toets te drukken.

 Controleer of de naald goed is aangebracht en helemaal omhoog is geduwd in de naaldklem voordat u de automatische draadinsteker gebruikt. Controleer of de naald niet is beschadigd of verbogen en zorg ervoor dat de dikte van de draad en de grootte van de naald bij elkaar passen volgens onze aanbevelingen in De juiste combinatie van draad/naald selecteren, pagina 33.

1. Leg de draad onder het haakje (A) en trek hem tussen de schijven (B) totdat hij op zijn plaats "klikt".
2. Trek de draad omhoog naar de draadafsnijder bij de naaikop en snijd de overvloedige draad af door deze van achteren naar voren in de draadinsteker (C) te trekken.

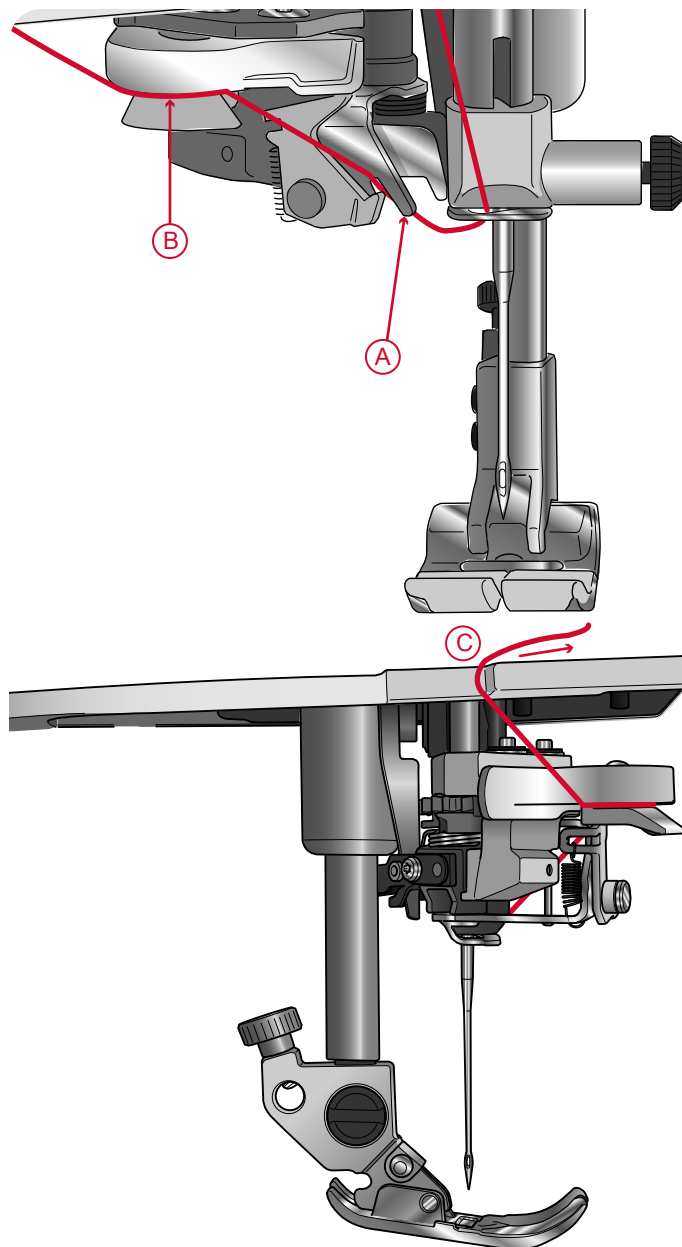

3. Druk op de toets van de automatische draadinsteker. De naaivoet wordt automatisch omlaag gebracht tijdens het inrijgen en gaat weer omhoog wanneer het inrijgen is voltooid.

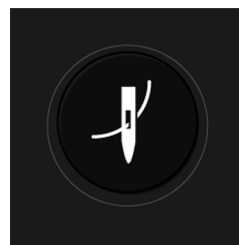



De draadinsteker is ontworpen voor naalddikte nr. 70-120. U kunt de draadinsteker niet gebruiken bij naalddikte 65 of kleiner, zwaardnaalden, tweelingnaalden of drielingnaalden.

Speciale garens, zoals onzichtbaar en ander elastisch garen, metallic of platte metallic garens en sommige dikke garens worden mogelijk niet goed gegrepen door het haakje van de automatische draadinsteker. Als dat gebeurt, wordt de draad niet in de naald gestoken. Probeer de automatische draadinsteker opnieuw of steek de draad met de hand in de naald.

Wanneer u de draad handmatig in de naald steekt, zorg er dan voor dat de draad van voren naar achteren door de naald wordt gestoken.

De automatische draadinsteker kan niet met alle optionele accessoires worden gebruikt die verkrijgbaar zijn voor uw performance icon™-machine. Om schade aan de draadinsteker en/of het optionele accessoire te voorkomen, raden we aan om de automatische draadinsteker te gebruiken voordat u het accessoire bevestigt of om de draad met de hand in de naald te steken.

Inrijgen - Tips en hints

Er zijn tegenwoordig veel garens te koop die zijn ontwikkeld voor verschillende doeleinden. De kwaliteit en de structuur van het garen, maar ook de vorm en de grootte van het garenklosje kunnen het gedrag van de draad beïnvloeden. Garens kunnen zich ook anders gedragen als het garenklosje vol of bijna leeg is.

Als u problemen ondervindt, probeer dan de onderstaande tips en hints.

Let op: Maak altijd eerst een proeflapje om het naairesultaat te controleren.

Als het garenklosje omhoog wordt getrokken op de garenpen

Als het garen op het klosje bijna op is, kan de draad vast blijven zitten op de rand van het garenklosje en het klosje omhoog trekken op de garenpen. Plaats een garenplaatje op het garenklosje om dit op zijn plaats te houden. Gebruik altijd een garenplaatje dat iets groter is dan het garenklosje om te voorkomen dat de draad vastloopt. De platte zijde van de garenplaat moet stevig tegen het klosje worden gedrukt. Er mag geen ruimte tussen de garenplaat en de klos zitten.

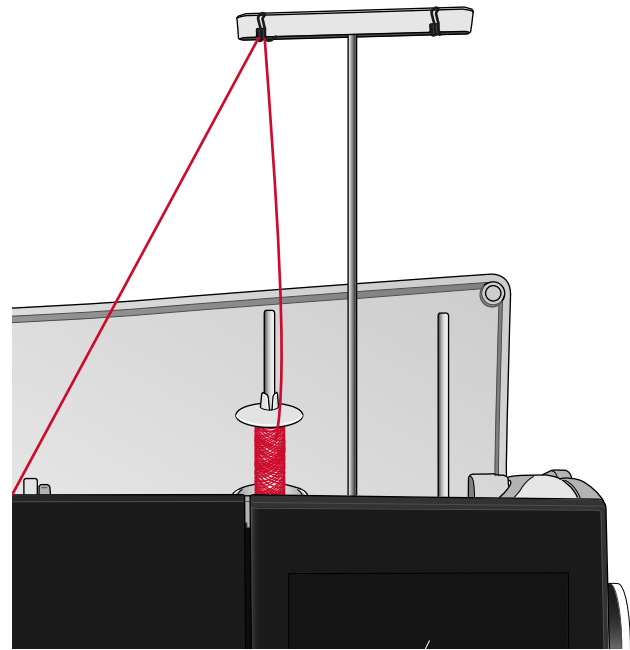

Als het garen omlaag schuift op het staande garenklosje

Als het garen van een kwaliteit is die makkelijk afrolt en omlaag glijdt op het staande garenklosje, kan het onder het garenklosje vast komen te zitten om de garenpen en afbreken. Plaats het grote garenplaatje op de garenpen met de platte kant omhoog voordat u het garenklosje plaatst.

Als het garenklosje dezelfde diameter heeft als het grote garenplaatje, plaats dan een garennetje van onderaf zoals op de afbeelding te zien is over het klosje voordat u het op de garenpen plaatst.

Let op: Om vastlopen of een verhoogde draadspanning op het garen te voorkomen, moet het garennetje alleen het onderste deel van het garenklosje bedekken en niet de bovenkant waar het garenklosje smaller wordt.

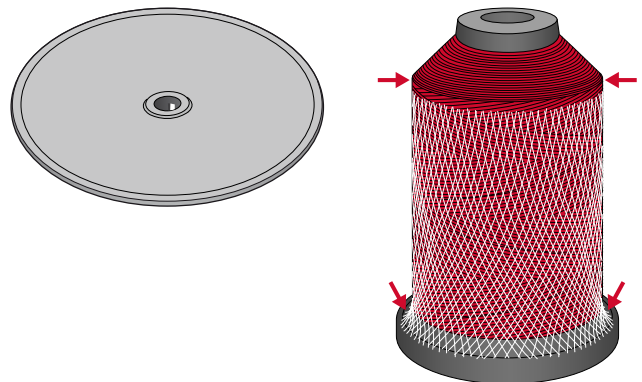

Als het garen in de war raakt of opkrult bij het afwinden van het garenklosje.

Voor kleinere klosjes met speciaal garen, kan de hoofdgarenpen worden gebruikt in gekantelde positie om het garen van het klosje af te laten rollen.

Schuif het garenklosje op de garenpen. Plaats geen garenschijfje bovenop het klosje omdat het klosje dan niet meer kan draaien. Trek de draad omhoog naar de uitschuifbare draadgeleider en rijg in zoals staat beschreven onder De bovendraad inrijgen, pagina 31.

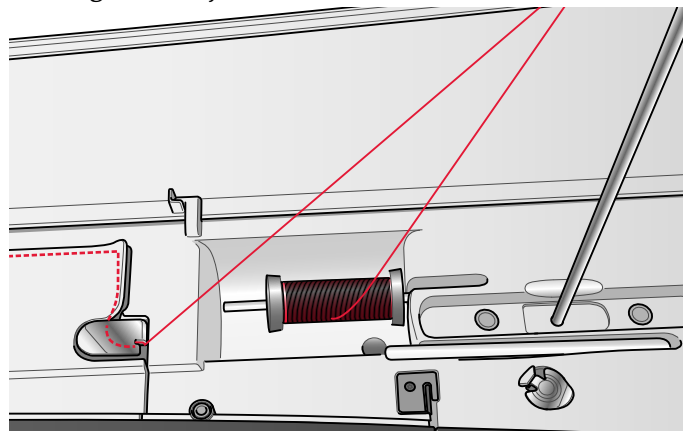

Een tweelingnaald inrijgen

Vervang de normale naald door een tweelingnaald. Zorg ervoor dat de naaivoet en de naald zich in de hoogste stand bevinden.

1. Breng de beide garenpenen in verticale positie. Schuif een klosje garen op iedere garenpen. Plaats met beide handen de draad vanaf de hoofdgarenpen achter de linker klem op de uitschuifbare draadgeleider (A), van rechts naar links, en plaats de draad dan vanaf de extra garenpen achter de rechter klem op de uitschuifbare draadgeleider (B), van rechts naar links.

Let op: Plaats de draad vanaf de extra garenpen niet achter beide klemmen op de uitschuifbare draadgeleider, omdat dit te veel draadspanning oplevert.

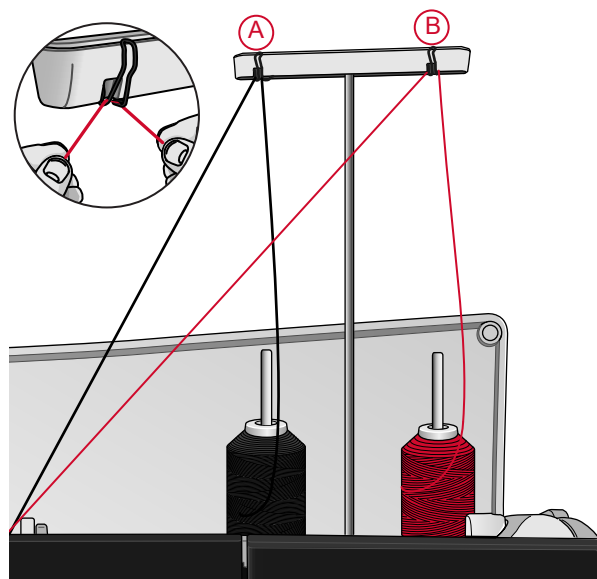

Let op: Als u grote taps toelopende garenklossen gebruikt op de extra garenpen, plaats dan het grote garenschijfje met de platte kant omhoog en een garenkloshouder op de garenpen voordat u de garenklos plaatst.

2. Houd de beide draden vast met twee handen zoals op de afbeelding te zien is. Haal de draden van voren naar achteren onder de draadgeleider (A) door. Trek de draden samen terug in de draadvoergleuf (B) en er doorheen.

Let op: Blijf de draden lichtjes vasthouden naast de draadgeleider (A) tijdens de hele inrijgprocedure. Daardoor komt er een beetje spanning op de draden te staan, wat ervoor zorgt dat de draden goed in de inrijgroute komen te zitten.

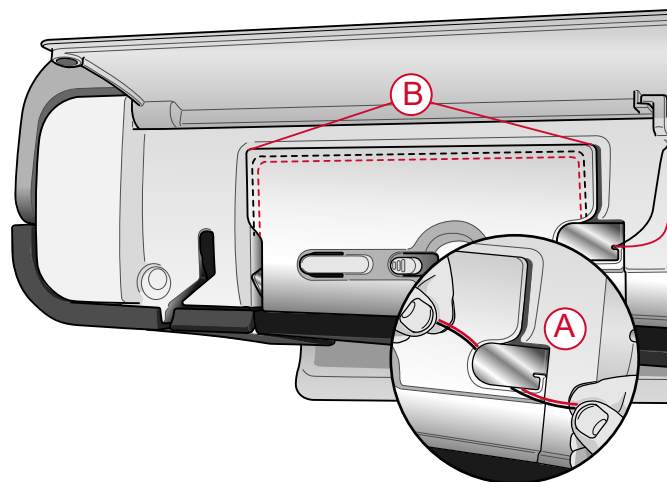

3. Trek de draden tussen de spanningschijven (C). Zorg ervoor dat u de ene draad langs de linkerkant en de andere draad langs de rechterkant van spanningschijven leidt. Rijk de draden omlaag door de rechter inrijggleuf en dan omhoog door de linker inrijggleuf. Breng de draden vanaf de rechterkant in de draadhefboom (D) totdat ze op hun plaats klikken (E) en omlaag in de linker inrijggleuf. De ene draad moet in de bovendraadgeleider (E) lopen en de andere draad aan de buitenkant daarvan. Zorg er ook voor dat de draden niet in elkaar draaien.
4. Rijk de tweelingnaald met de hand in.
 - ⚠ *Gebruik de automatische draadinrijger niet bij een tweelingnaald!*

Let op: De dikte en het onregelmatige oppervlak van speciale garens, zoals metallic garens, verhoogt de mate van wrijving op de draad. Door de spanning te verlagen, bestaat er minder gevaar dat de naald en de draad breken.

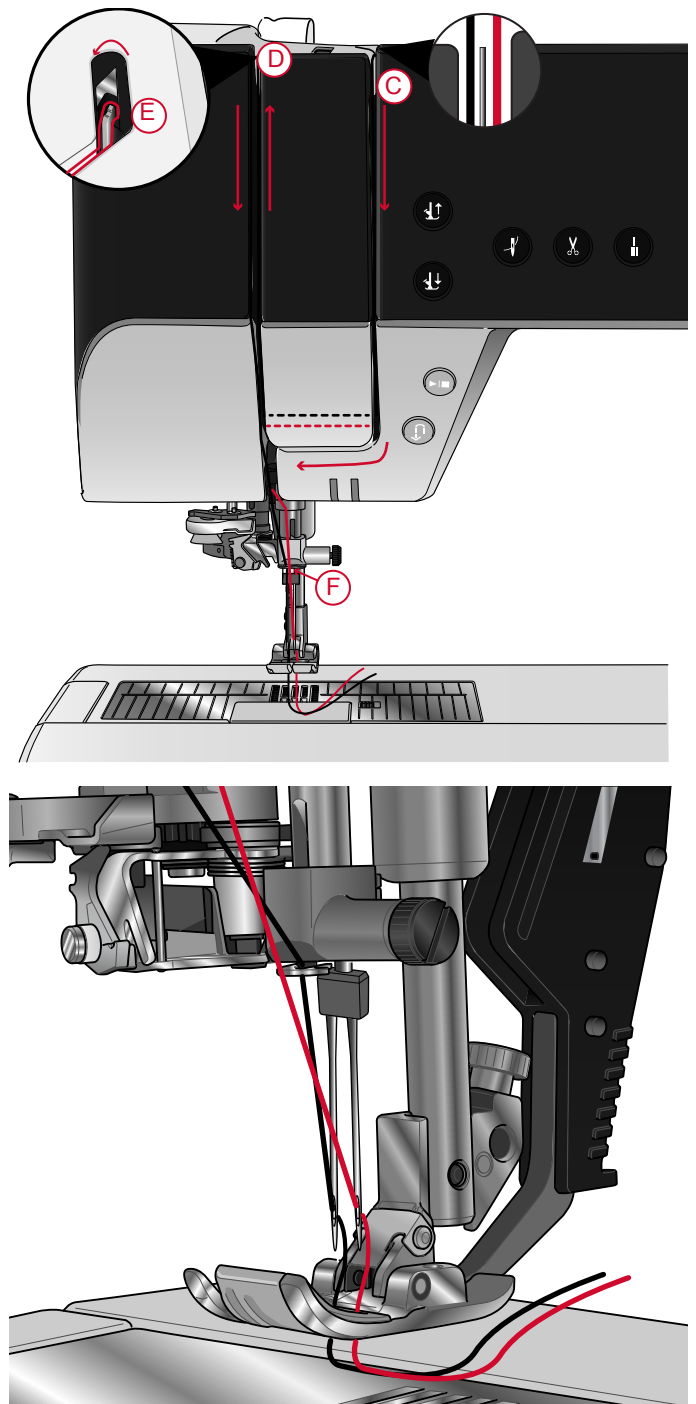

Spoelen

Alle types garen, ook speciale garens zoals onzichtbare of andere elastische garens, metallic of platte metallic garens, moeten direct vanaf de extra garenpen worden opgespoeld zonder door de naald en de naaivoet te gaan.

Let op: Spoel speciaal garen altijd bij een lagere snelheid op.

1. Schuif een klosje garen op de extra garenpen. Breng met beide handen de draad achter de rechter klem op de uitschuifbare draadgeleider (A). De draad moet van rechts naar links lopen.

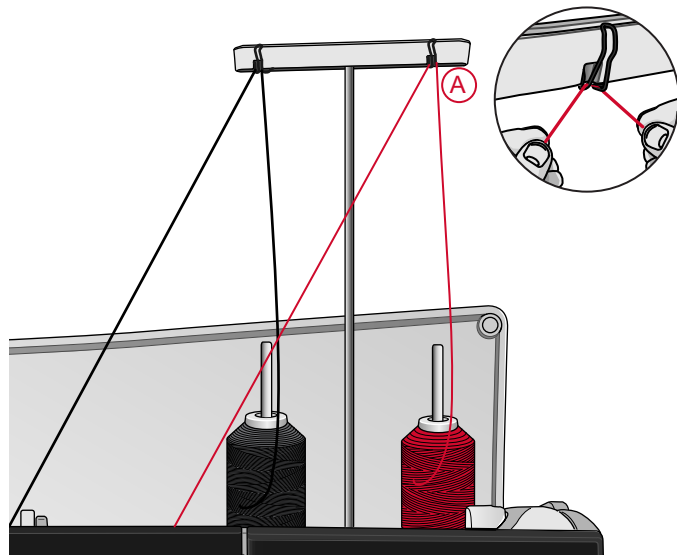

2. Breng de draad van achteren naar voren en naar links door de draadspanningsschijven (B). Breng de draad door de spoeldraadgeleider (C) heen zoals op de afbeelding te zien is.

 *Bij sommige speciale garens wordt de spoel te strak opgespoeld als u de normale inrijgrouete volgt. Als dit gebeurt, vermijd dan de draadgeleider (B) om de spanning op de draad te verlagen. Trek de draad in plaats daarvan vanaf de draadgeleider (A) direct naar de spoel.*

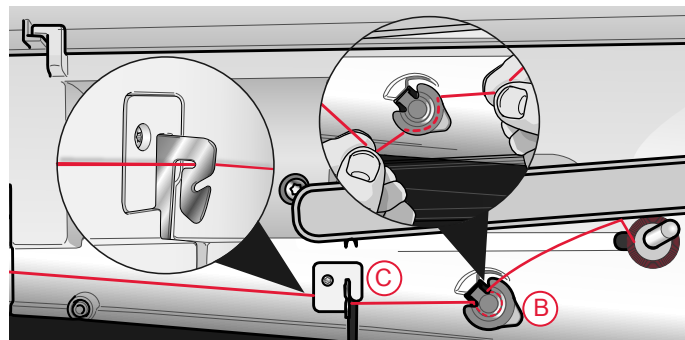

3. Haal de draad van binnen naar buiten door de gleuf in de spoel (D). Zet de spoel op de spoelas (C). De spoel past slechts op één manier, met het logo naar de buitenkant.

 *De bijgeleverde spoelen zijn speciaal ontworpen voor uw performance icon™-machine. Gebruik geen spoelen van andere machinemodellen.*

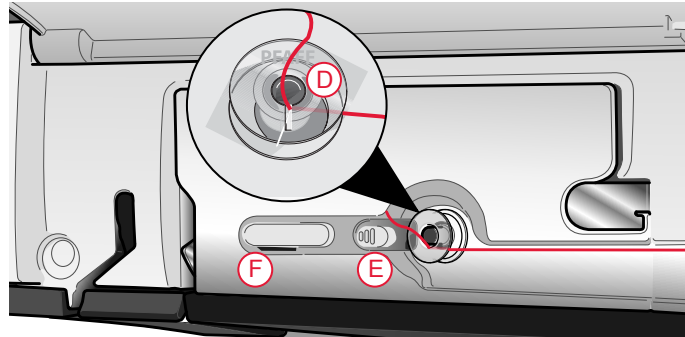

4. Duw de spoelgeleider (E) naar de spoel toe. Er verschijnt een pop-up menu op het scherm. Versleep de schuif om de spoelsnelheid in te stellen. Houd het draadeinde goed vast wanneer het spoelen begint. Druk op de knop afspelen in het pop-upvenster en laat de draad enkele wikkelingen maken. Druk op het pictogram pauze en knip het losse draadeinde dicht bij de spoel af. Druk opnieuw op afspelen.
5. De spoelgeleider gaat terug wanneer het spoeltje vol is en het opspoelen wordt automatisch gestopt. Het pop-upbericht wordt gesloten. Verwijder de spoel en snijd de draad af met behulp van de spoeldraadafsnijder (F).

Spoelen door de naald

Als u hetzelfde garen gebruikt als boven- en onderdraad, is het handig om een nieuwe spoel direct door de naald op te spoelen zonder dat u de draad uit de machine hoeft te verwijderen en opnieuw in te rijgen.



Het opspoelen via de naald van speciaal garen zoals transparant of ander stretchgaren, metaaldraad of plat metaaldraad raden wij af. Ook zeer dikke en stugge garens moeten niet door de naald worden opgespoeld omdat de draadspanning dan te hoog kan worden, waardoor de naald breekt. Spoel speciale garens op zoals wordt beschreven onder Spoelen, pagina 39.

1. Zorg ervoor dat de naaivoet en de naald zich in de hoogste stand bevinden.
2. Rijg de machine in zoals beschreven onder De bovendraad inrijgen, pagina 31.
3. Trek de draad vanaf de naald onder de naaivoet door en omhoog naar rechts.

Let op: Gebruik wanneer u garen opspoelt vanaf de naald altijd een metalen naaivoet.

4. Gebruik uw beide handen om de draad omhoog te brengen door de spoeldraadgeleider (A), omhoog door de inrijggleuf en van links naar rechts door de draadgeleider (B).
5. Haal de draad van binnen naar buiten door de gleuf in de spoel (D).

Zet de spoel op de spoelas. De spoel past slechts op één manier, met het logo naar de buitenkant.



De bijgeleverde spoelen zijn speciaal ontworpen voor uw performance icon™-machine. Gebruik geen spoelen van andere machinemodellen.

6. Duw de spoelgeleider (E) naar de spoel toe. Er verschijnt een pop-up menu op het scherm. Versleep de schuif om de spoelsnelheid in te stellen. Houd het draadeinde goed vast wanneer het spoelen begint. Druk op de knop afspelen in het pop-upvenster en laat de draad enkele wikkelingen maken. Druk op het pictogram pauze en knip het losse draadeinde dicht bij de spoel af. Druk opnieuw op afspelen.

Let op: Gebruik altijd een metalen naaivoet.

7. De spoelgeleider gaat terug wanneer het spoeltje vol is en het opspoelen wordt automatisch gestopt. Het pop-upbericht wordt gesloten. Verwijder de spoel en snijd de draad af met behulp van de spoeldraadafsnijder (F). Knip het loshangende draaduiteinde dicht bij de spoel af.

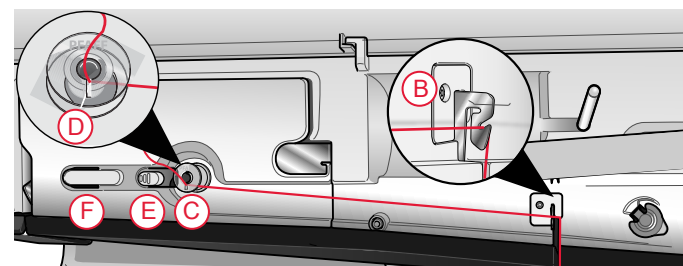
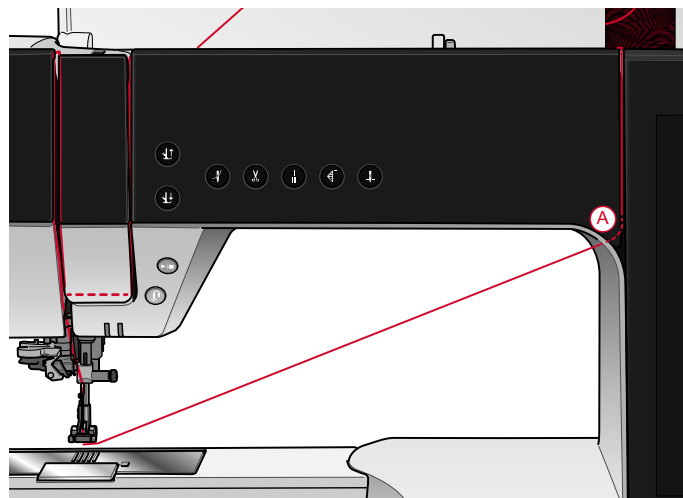

Spoel plaatsen

 *Gebruik alleen de spoelen die zijn ontworpen voor uw performance icon™-machine.*

1. Open het spoelhuis met het ontgrendelknopje (A) rechts. Verwijder het deksel.
2. Plaats de spoel in het spoelhuis. De spoel past er slechts op één manier in, met het logo omhoog. De spoel draait dan linksom wanneer u aan de draad trekt.
3. Plaats uw vinger op het spoeltje om te voorkomen dat het kan draaien als u de draad stevig naar rechts trekt en vervolgens naar links in het spanningsveertje (B) totdat het op zijn plaats "klikt". Ga verder met het inrijgen om (C) heen en naar rechts van de draadafsnijder (D).
4. Plaats het deksel weer op het spoelhuis. Trek de draad naar links om hem af te snijden.

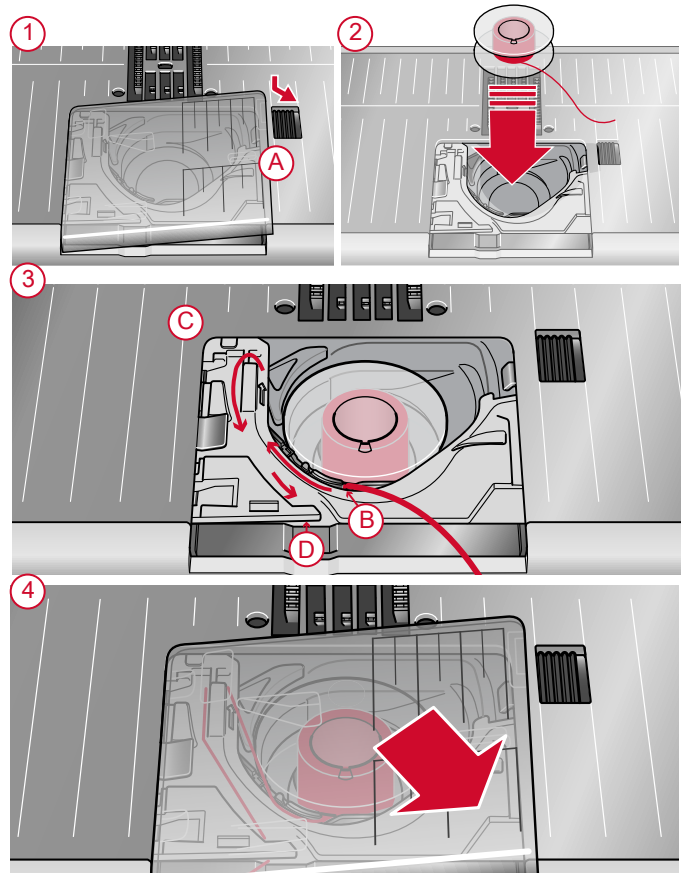

Het spoelhuis vervangen

De performance icon™ wordt geleverd met twee verschillende spoelhuisen. Het spoelhuis (1) is bij aflevering op de naaimachine geplaatst en wordt gebruikt voor bijna al het naaiwerk. Het tweede spoelhuis (2) is het Rechte-steekspoelhuis. Wij raden aan om dit spoelhuis te gebruiken wanneer u een rechte steek naait met een naaldpositie die naar links is verplaatst. Er verschijnt een symbool in het informatievenster op uw scherm wanneer wij het gebruik van het Rechte steek spoelhuis aanbevelen.

1. Verwijder de naaivoet. Open het spoelhuis met het ontgrendelknopje (A) rechts. Verwijder het deksel.
2. Plaats een schroevendraaijer onder de steekplaat zoals te zien is en draai de schroevendraaijer voorzichtig om de steekplaat los te wrikken.
3. Til de spoelhuishouder (B) die het voorste deel van het spoelhuis afdekt op en verwijder de houder. Verwijder het spoelhuis (C) door dit op te tillen.
4. Vervang het spoelhuis (D) en plaats de spoelhuishouder (E) weer terug. Bevestig de steekplaat.

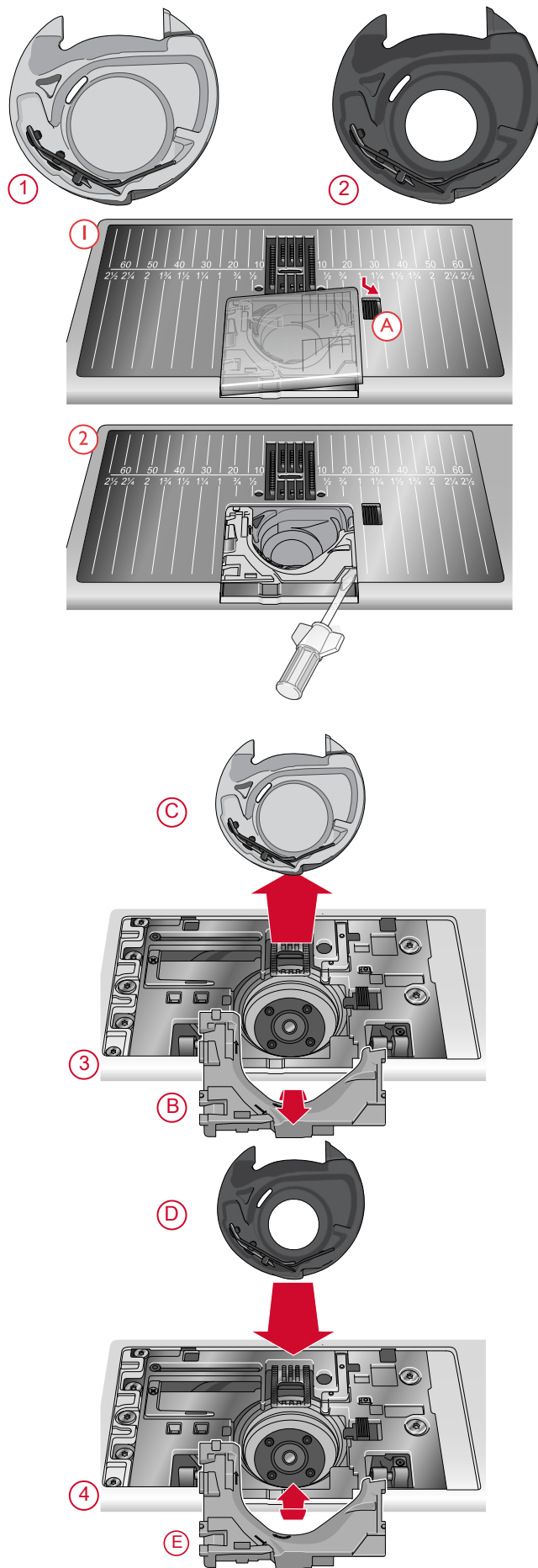

IDT™ systeem (Ingebouwd Dubbel Transport)

Om alle stoffen nauwkeurig te kunnen naaien, biedt de PFAFF® performance icon™ naaimachine de ideale oplossing: het ingebouwde dubbele transport, het IDT™ systeem. Net als bij industriële machines zorgt het IDT™ systeem voor een gelijktijdig stoftransport zowel van onder als van boven. Het materiaal wordt nauwkeurig getransporteerd, zodat naden in dunne stoffen zoals zijde en rayon niet meer rimpelen. Het dubbele transport van het IDT™ systeem zorgt dat de lagen niet verschuiven tijdens het naaien, zodat de quiltslagen goed op elkaar blijven liggen en zodat stoffen met ruiten of strepen perfect op elkaar aansluiten.

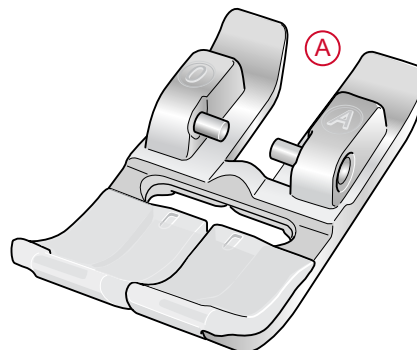

Het IDT™ systeem inschakelen.

Belangrijk: Gebruik voor al uw naaiwerk met het IDT™ systeem naaivoeten met een uitsparing aan de achterzijde (A).

Breng de naaivoet naar de extra hoge positie. Druk het IDT™ systeem omlaag totdat het vastklikt.

Let op: Uw naaimachine is uitgerust met een IDT™-sensor, die u waarschuwt wanneer u het IDT™ moet inschakelen.

Het IDT™ systeem uitschakelen

Breng de naaivoet omhoog. Houd het IDT™ systeem met twee vingers bij de geribbelde greep vast. Trek het IDT™ systeem omlaag en duw het vervolgens van u af en laat het IDT™ systeem langzaam omhoog komen.

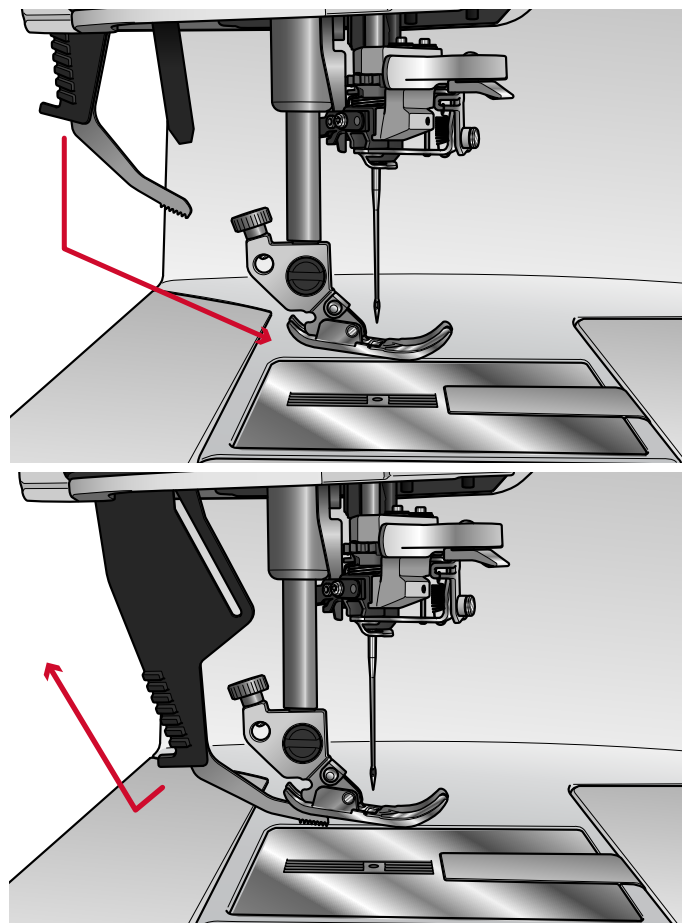

Naaivoet verwisselen

Naaivoet verwijderen

Duw de naaivoet omlaag totdat hij loskomt van de naaivoethouder.

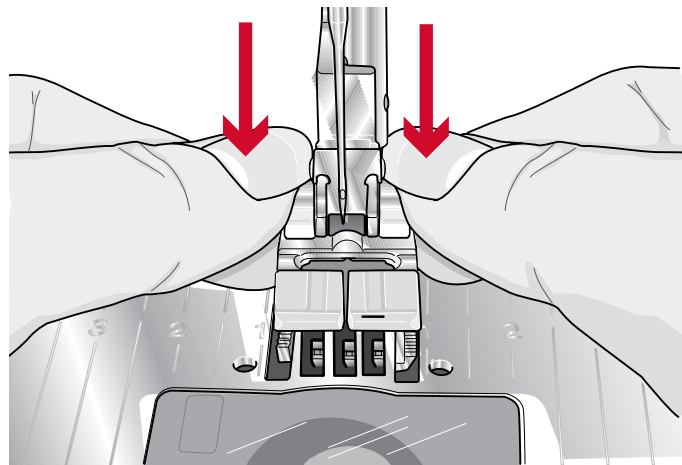

Naaivoet bevestigen

Plaats de pennen op de voet op één lijn met de opening onder de naaivoethouder. Druk omhoog totdat de voet vastklikt.

U kunt ook de toetsen voor het omhoog/omlaag brengen van de naaivoethouder gebruiken om de naaivoethouder omhoog of omlaag te brengen. Zet de naaivoet zodanig onder de naaivoethouder dat bij het omlaag brengen de pennen van de voet op de naaivoethouder klikken.

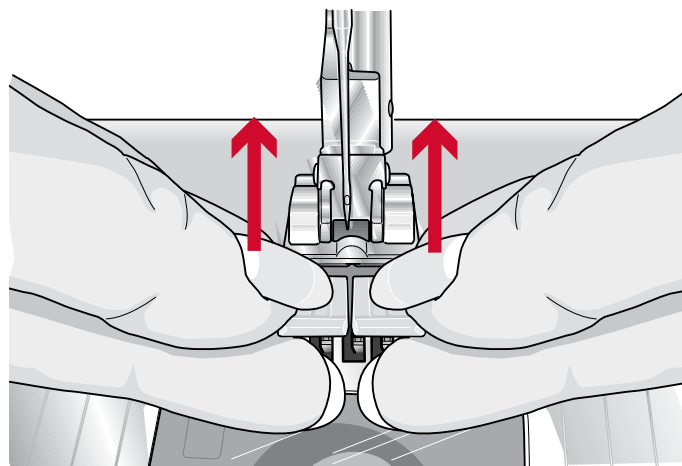

Sensormatic-knoopsgatvoet vastklikken

1. Klik de Sensormatic-knoopsgatvoet vast.
2. Steek de stekker, met de drie puntjes naar buiten gericht, in de extra aansluiting op de achterkant van de naaikop.

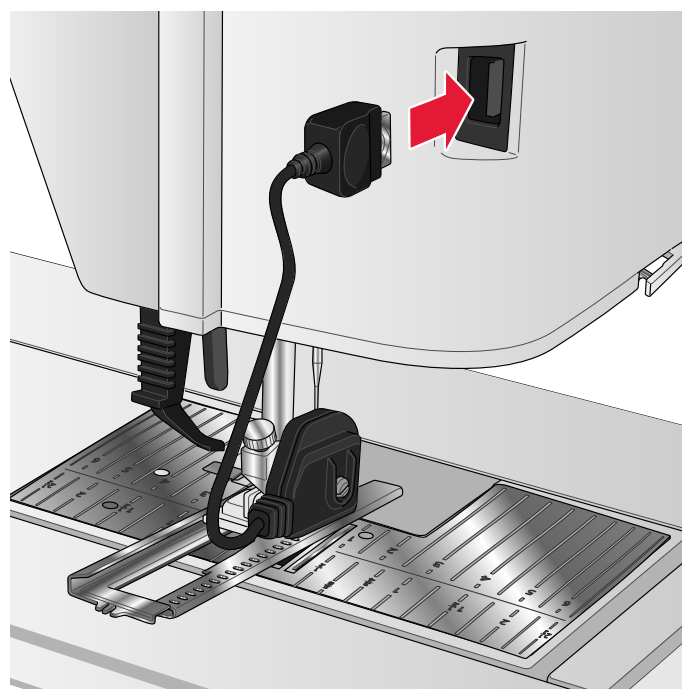

Overgaan naar de steekplaat voor rechte steken.

De rechtstiksteekplaat wordt gebruikt voor bepaalde technieken in de naaimodus, zoals patchwork. Het kleinste gat in de steekplaat voor rechte steken ondersteunt de stof dicht bij de naald en helpt te voorkomen dat de stof omlaag wordt getrokken in het spoelgebied, vooral aan het begin en/of het einde van een naad.

1. Verwijder de naaivoet. Open het spoelhuis met het ontgrendelknopje (A) rechts. Verwijder het deksel.
2. Controleer of de transporteur is verzonken. Plaats een schroevendraaier onder de steekplaat zoals te zien is en draai de schroevendraaier voorzichtig om de steekplaat los te wrikken.

Let op: Breng de transporteur omlaag door op de toets 'naaivoet omhoog en extra hoog' te drukken.

Let op: Als u de steekplaat vervangt, verwijder dan eventueel stof en draden uit het spoelhuisgedeelte.

3. Plaats de steekplaat voor rechte steken met de transporteur omlaag zodat de steekplaat in de gleuven aan de achterkant past. Duw de steekplaat voor rechte steken omlaag (B) totdat hij op zijn plaats klikt. Plaats het deksel weer op het spoelhuis.



Verwijder alle accessoires die niet compatibel zijn met de steekplaat voor rechte steken, zoals een tweelingnaald, om te voorkomen dat de naald breekt of de steekplaat beschadigd raakt.

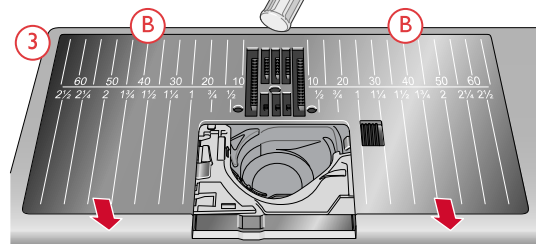
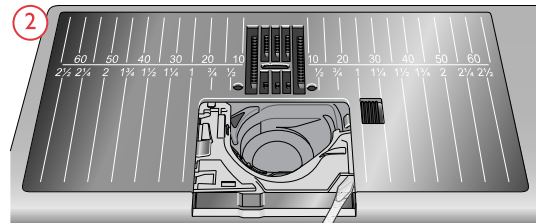
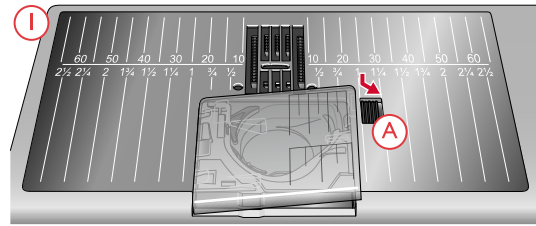

3 Het multi-touchscreen

Multi-touchscreen

Uw performance icon™ machine heeft een multi-touchscreen dat zeer eenvoudig te gebruiken is. U heeft alleen een paar simpele bewegingen nodig, drukken, lang drukken, samenknijpen/uitrekken, drukken en verplaatsen en vegen, om het multi-touchscreen te kunnen gebruiken.

Bewegingen

Druk

Druk eenmaal op een pictogram of instelling op het scherm om deze te selecteren.

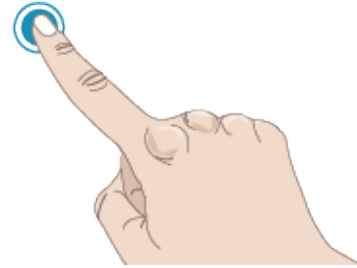

Lang drukken

Druk eenmaal en blijf enkele seconden vasthouden om lang te drukken. Dit wordt bij sommige toetsen en schermgedeelten gebruikt om meer opties te openen.



Samenknijpen/Uitrekken

Raak tegelijkertijd met twee vingers het scherm aan en vergroot/verklein zonder los te laten de afstand tussen de vingers om uit te rekken (in te zoomen) of samen te knijpen (uit te zoomen).

Deze functie is zeer handig wanneer u in de gebruikershandleiding op teksten en afbeeldingen wilt inzoomen.

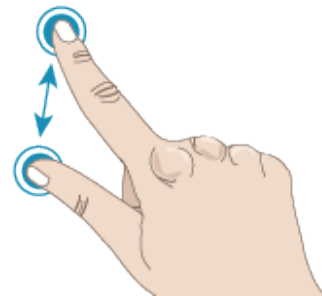

Drukken en verplaatsen

Druk eenmaal op het scherm en beweeg uw vinger zonder los te laten naar een andere plaats op het scherm om te drukken en te verplaatsen.

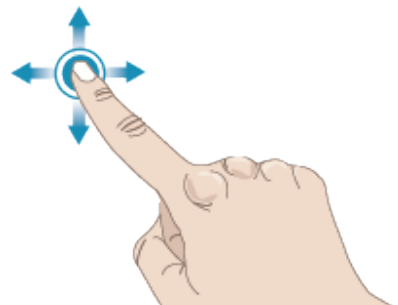

Vegen

Druk, verplaats en laat uw vinger los met een snelle beweging om te vegen. Vegen van links naar rechts/van rechts naar links wordt bijvoorbeeld gebruikt om door stekenmenu's te bladeren. Vegen van boven naar beneden/van beneden naar boven wordt bijvoorbeeld gebruikt om in een stekenmenu te bladeren.

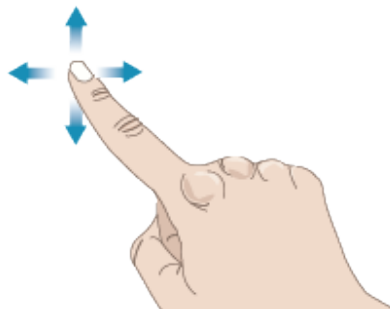

Startpagina

U kunt direct vanaf de startpagina naar de naaimodus gaan. De startpagina wordt iedere keer dat u uw performance icon™ naaimachine start weergegeven. De startpagina is altijd toegankelijk via de Home-toets.



Home-toets

Beginnen met naaien

Druk hierop om de Naaimodus te openen. U kunt ook lang drukken om het Selectiemenu te openen en een steek te selecteren.

Lees over hoe u kunt beginnen met naaien in het hoofdstuk Naaien.

Beginnen met naaien

Laden van mySewnet™

Druk op Laden van mySewnet™ om File Manager en de mySewnet™ cloud-map te openen.

Lees meer over de mySewnet™ cloud-map in het hoofdstuk File Manager.

Laden van mySewnet™

Open Help Center

Druk hierop om het Help Center te openen. Hier vindt u de ingebouwde Gebruikshandleiding, Starten, Technieken en Instructies, Naai-instructies en Handleiding versteviging.

Lees meer over het Help Center in het hoofdstuk Help Center.

Help Center openen

mySewnet™ Blog

Druk op deze toets om de mySewnet™ Blog te openen voor het laatste productnieuws, naai-instructies en om inspiratie op te doen!

Druk op een post voor meer informatie over dat specifieke project.

De machine moet verbonden zijn met internet om de feed te kunnen bekijken.

Belangrijkste functies

De belangrijkste functies: Opslaan, Home en Modusschakelaar vindt u direct onder het multi-touchscreen en zijn altijd toegankelijk.

Opslaan

Druk hierop om uw steek of reeks wanneer u maar wilt op te slaan.



Home

Druk hierop om terug te keren naar de startpagina.



Modusschakelaar

Druk hierop om af te wisselen tussen de Naaimodus en het starten van een nieuwe naaisessie.



Algemene functies

De volgende functies op het scherm worden vaak gebruikt.

OK

Bevestigt veranderingen en pop-upberichten en keert terug naar het vorige venster.



Annuleren

Annuleert veranderingen en pop-upberichten en keert terug naar het vorige venster.



Lang drukken

Sommige pictogrammen hebben extra functies, gemarkeerd met een pijl in de rechter onderhoek. Houd het pictogram enkele seconden ingedrukt om deze functies te openen.



Instellingen met afwisselfunctie

Bij sommige instellingen zijn er twee groene stippen zichtbaar onder het instellingenpictogram. Dit betekent dat u in dezelfde bediening kunt afwisselen tussen twee instellingen.



Help Center

Het Help Center is altijd onder handbereik. Druk op het pictogram van het Help Center om de Gebruikshandleiding, Starten, Technieken en Instructies, Naai-instructies en Handleiding versteviging te openen.

Gebruikershandleiding

Druk hierop om de complete gebruikshandleiding van de machine te openen. De gebruikshandleiding bevat alle informatie over uw performance icon™ naaimachine.

Starten

Druk erop voor de Snelle referentiehandleiding. Een aantal van de handleidingen bevatten animaties.

Technieken en tutorials

Druk hierop om projecten te bekijken met stap-voor-stap aanwijzingen voor specifieke naaitechnieken.

Naai-instructies

Druk hierop om complete naai-instructieprojecten te bekijken.

Handleiding versteviging

Druk erop om instructies te lezen over het gebruik van verschillende verstevigingen.

Help Center

Gebruikershandleiding

Starten

Technieken en tutorials

Sewing Instructions

Handleiding versteviging

Instellingen

Hier vindt u tabs voor naai-instellingen, machine-instellingen enz. Veeg tussen de tabs om instellingen te maken voor uw performance icon™ machine.

Naai-instellingen

Er zijn twee manieren om uw instellingen te veranderen;

1. Standaardinstellingen:

De instellingen die worden gemaakt in standaardinstellingen worden opgeslagen, ook als u uw machine uitzet. De standaardinstellingen worden actief wanneer u een nieuwe sessie start of wanneer u uw machine opnieuw start.

2. Tijdelijke instellingen:

De instellingen in Tijdelijke instellingen worden bij de start van een nieuwe project in het Help Center of bij de start van een nieuwe naaisessie gereset. Wanneer u uw machine uitzet, gaan alle wijzigingen in de tijdelijke instellingen terug naar standaard.

ActivStitch™ Technology

Wanneer de **ActivStitch™**-technologiefunctie is geselecteerd, gebruikt uw machine automatisch de beste manier om de bovendraad te regelen, door middel van draadhoeveelheid of draadspanning, op basis van de door u geselecteerde steek en instellingen. Draadhoeveelheid meet automatisch en doorlopend de dikte van de stof om de juiste hoeveelheid garen voor de geselecteerde steek af te geven. Als u draadspanning gebruikt, houden de draadspanningsschijven de juiste hoeveelheid spanning op de bovendraad.

Voor de beste resultaten raden we u aan om deze instelling geselecteerd te houden, wanneer u specifieke accessoires of speciale technieken gebruikt, die draadhoeveelheid niet ondersteunen.

Schakel de **ActivStitch™**-technologiefunctie uit in de tijdelijke instellingen om over te gaan naar draadspanning. De regelaar voor het aanpassen van draadhoeveelheid/draadspanning verandert afhankelijk van de actieve steek en het feit of de **ActivStitch™**-technologiefunctie al dan niet is geselecteerd in tijdelijke instellingen.

In het hoofdstuk Naaien kunt u meer lezen over de **ActivStitch™**-technologie.

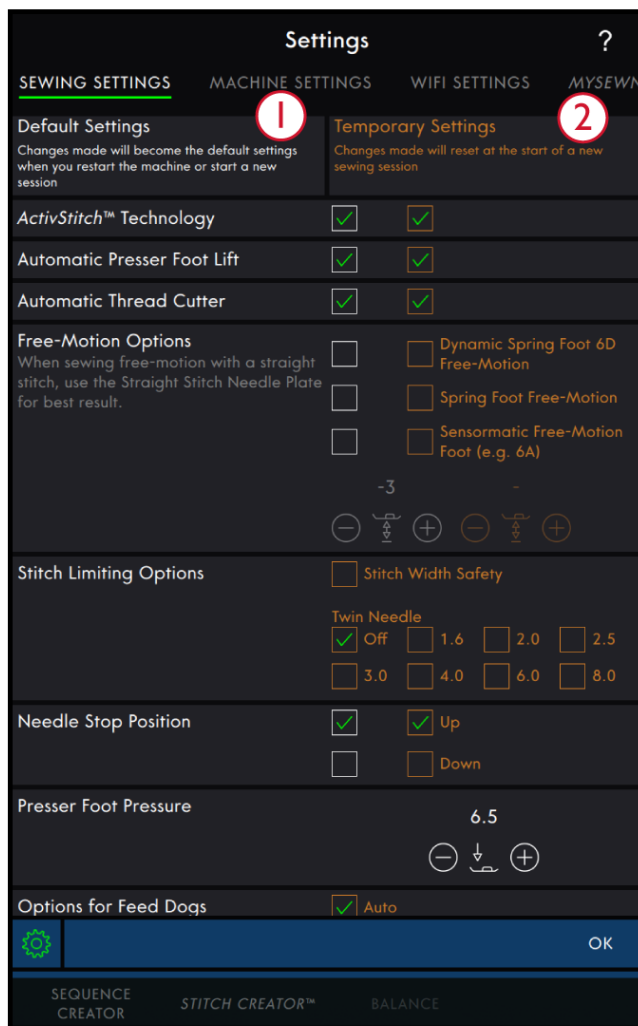

1. Standaardinstellingen in witte keuzevakjes
2. Tijdelijke instellingen in oranje keuzevakjes

Automatische naaivoetlichter

Indien geselecteerd, zal de machine automatisch de naaivoet omhoog brengen in de volgende situaties:

- Wanneer u stopt met de naald in de laagste positie, zal de naaivoet automatisch omhooggaan naar draaistand.
- Na het afsnijden van een draad gaat de naaivoet naar de hoge stand.

Wanneer de functie is gedeselecteerd, blijft de naaivoet in de lage stand, ook als de machine stopt met de naald omlaag.

Automatische draadafsnijder

Indien geselecteerd wordt het garen automatisch afgesneden in de volgende situaties:

- Bij snij-opdrachten in steken en programma's.
- Na het naaien van één enkele steek, bijv. een monogram of een oogje.

Indien uitgeschakeld, worden de draden niet automatisch afgesneden.

Let op: Schakel uit wanneer u optionele accessoires gebruikt die bevestigd zijn aan de twee gaten in de steekplaat net boven het spoeldekseel, om te voorkomen dat de automatische draadafsnijder, die net onder de steekplaat zit, beschadigd raakt.

Opties voor naaien uit de vrije hand

U kunt kiezen uit drie opties voor Free-motion: Dynamisch verende voet 6D, Verende Free-motionvoet en Sensormatic Free-motion. Wanneer één van de free motion-opties is geselecteerd, wordt de overeenkomstige free motion-modus automatisch geselecteerd in de tijdelijke instellingen voor alle nieuwe projecten of naaisessies.

Het wordt aanbevolen om geen optie in te stellen voor free-motion in de standaardinstellingen; druk op het Free-motion-pictogram in de naaimodus om in plaats daarvan een tijdelijke optie te kiezen.

Raadpleeg voor meer informatie de beschrijving in de [Free-motionopties in de naaimodus](#).

Steekbeperkende opties

Zet de machine op steekbreedtebeveiliging of selecteer de breedte van de tweelingnaald om de steekbreedte en steekpositie te beperken. Dit verkleint het risico op het breken van een naald als u naait met accessoires waarmee niet de gehele steekbreedte gebruikt kan worden.



Opties voor naaien uit de vrije hand



Steekbeperkende opties

Naaldstoppositie

Wanneer Omhoog is geselecteerd, stopt uw machine met de naald omhoog. Wanneer Omlaag is geselecteerd, stopt uw machine met de naald omlaag.

Deze instelling kan ook worden ingesteld door de knop Naald omhoog/omlaag op de voorkant van de machine in te drukken.



Naaldstoppositie

Naaivoetdruk

In de meeste gevallen hoeft u de naaivoetdruk niet aan te passen. Voor speciale technieken kan een aanpassing nodig zijn. Hoe hoger het cijfer, hoe meer druk op de stof.



Naaivoetdruk

Opties voor de transporteur

Wanneer auto is geselecteerd (aanbevolen) verhoogt of verlaagt uw machine automatisch de transporteur, afhankelijk van de steek en andere geselecteerde instellingen. De transporteur wordt bijvoorbeeld verzonken bij het aanzetten van knopen of bij het naaien uit de vrije hand.

Selecteer omhoog en de transporteur wordt omhoog gebracht voor al het naaiwerk. Selecteer omlaag en de transporteur wordt omlaag gebracht voor al het naaiwerk.

Let op: De machine brengt altijd automatisch de transporteur omlaag als de naaiervoet omhoog wordt gebracht in de extra hoge positie.

*Let op: De transporteur-opties worden automatisch gereset aan het begin van een nieuw project uit het **Help Center**.*

Afhechtopties

Met deze opties kunt u afhechtingen programmeren aan het begin en het einde van een steek. Het is ook mogelijk om te programmeren dat de draad wordt afgesneden aan het einde van een steek.

Let op: Voor onmiddellijk afhechten moet u de afhechttoets op de voorkant van de machine gebruiken.

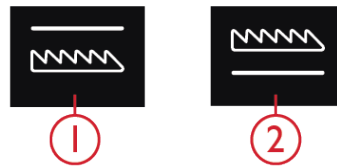

1. Transporteur omlaag
2. Transporteur omhoog



Afhechtopties

Machine-instellingen

Alle instellingen die worden gemaakt in de standaard machine-instellingen worden opgeslagen, ook als u uw machine uitzet.

Taal

Selecteer de gewenste taal. Alle teksten in de machine worden gewijzigd na het herstarten.

Volume geluid

Wijzig het geluidsvolume met de schuifbalk. Alle geluiden in uw machine worden aangepast wanneer het geluidsvolume wordt gewijzigd. Wanneer de schuif helemaal links staat, is het geluid helemaal uit.

Geluid herhalen

Wanneer dit is ingeschakeld, wordt het signaal voor sommige waarschuwings- of 'let op'-pop-ups met intervallen herhaald totdat de pop-up wordt gesloten.

Machinenaam

Druk hierop om uw machine een naam te geven. Dit kan handig zijn wanneer u meer dan één machine heeft om de machines uit elkaar te houden, wanneer u werkt met mySewnet™. De naam verschijnt op de schermbeveiliging.

Schermblokkeren

Indien geselecteerd, wordt het scherm automatisch vergrendeld, nadat het tien seconden inactief is. Er verschijnt een pop-up op het scherm dat geblokkeerd blijft totdat u op OK in het pop-up bericht drukt.

Eenheden

Druk op millimeter of inch om de meeteenheid van uw voorkeur in te stellen.

Helderheid LED-werklampje

Pas de helderheid van de led-lampjes aan de lichtomstandigheden in uw naaikamer aan. Breng de schuif gewoon naar rechts om de led-lampjes helderder te maken of naar links om ze minder helder te maken.

Achtergrondafbeelding

Maak uw performance icon™ machine persoonlijk door de achtergrondafbeelding-opties te selecteren.

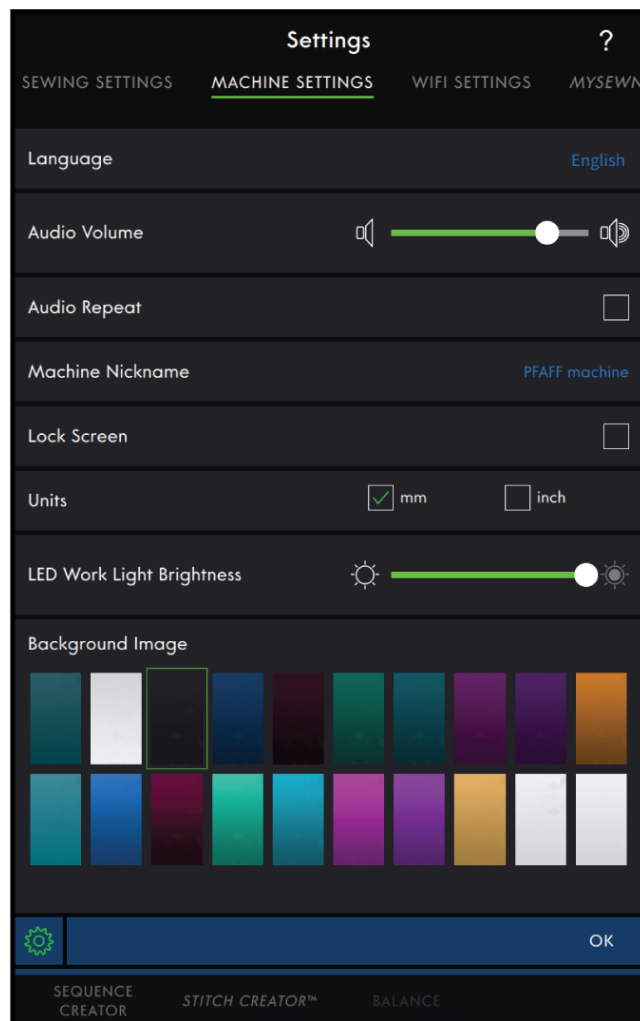

WiFi-instellingen

In Wifi-instellingen kunt u WiFi op uw machine inschakelen/uitschakelen, naar beschikbare netwerken zoeken en verbinding maken. Wanneer u met een netwerk met internetverbinding bent verbonden, zal altijd de nieuwste firmware update beschikbaar zijn. Wanneer er een WiFi-verbinding is en u bent ingelogd in de *mySewnet*TM cloud, worden alle opgeslagen bestanden in de machine gesynchroniseerd met de *mySewnet*TM cloud.

Lees meer over de WiFi-verbinding in uw machine in het hoofdstuk [WiFi](#).

*mySewnet*TM Instellingen

In de *mySewnet*TM-instellingen kunt u inloggen bij de *mySewnet*TM cloud of de gebruiker wijzigen. U kunt hier ook een nieuwe gebruiker aanmaken. Met een *mySewnet*TM account heeft u toegang tot alle *mySewnet*TM services.

Lees meer over [mySewnet](#)TM-services.

Machine-informatie

De machine-informatie bevat technische machine-informatie zoals: het serienummer van de machine, het MAC-adres van de machine en de huidige firmware. In machine-informatie kunt u een gebruikersaccount wissen en bestanden verwijderen.

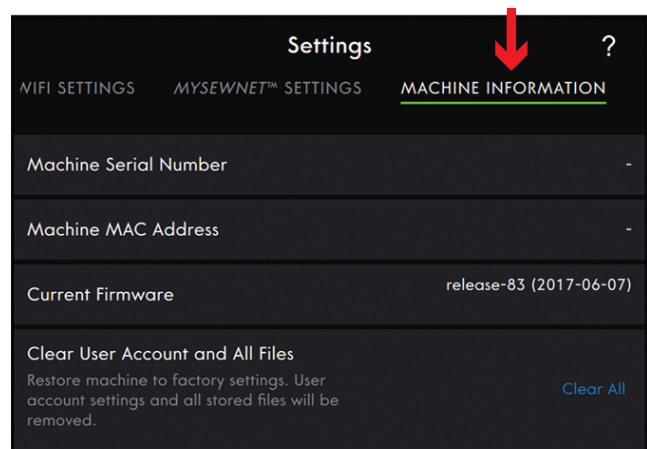
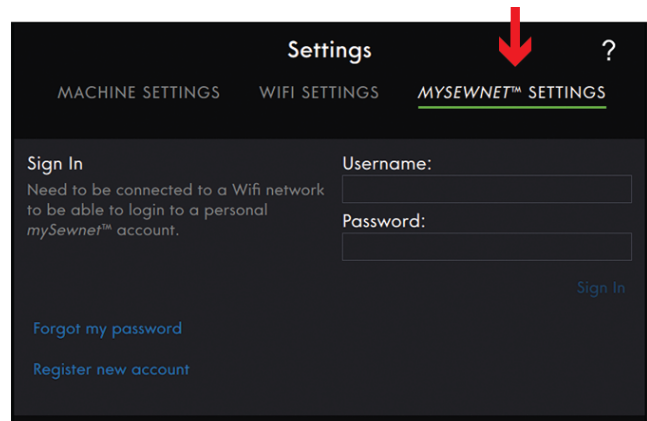
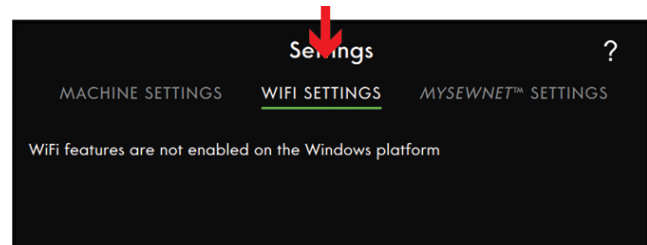

Smart Toolbox

De Smart Toolbox is beschikbaar in het naaigebied. Druk lang ergens in het werkgebied om de Smart Toolbox te openen en selecteer de gewenste optie.

De opties in de smart toolbox variëren afhankelijk van waar ze worden gebruikt.

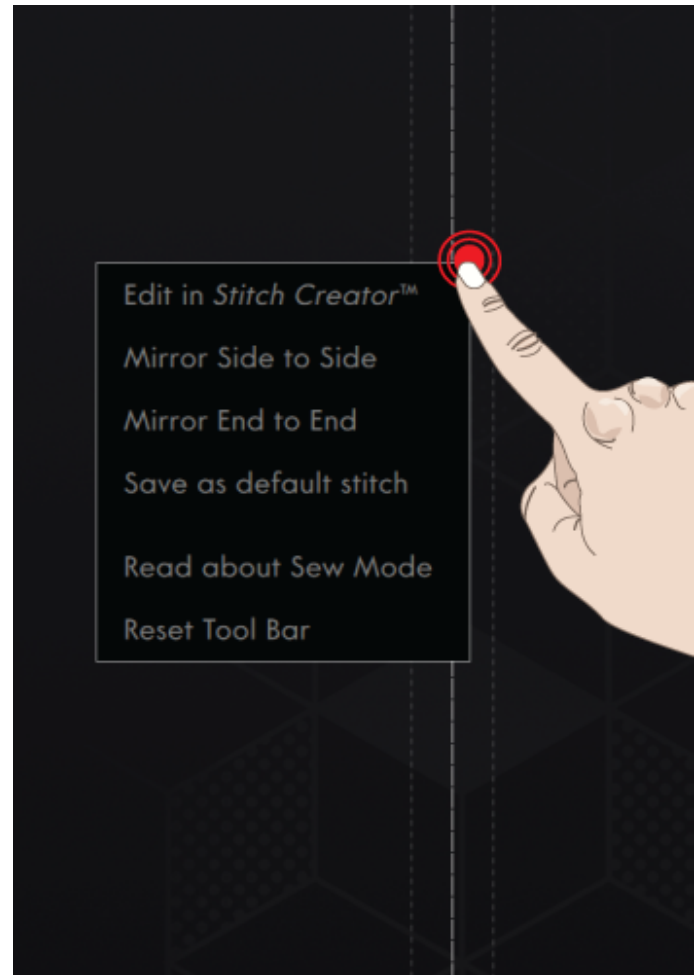

Bovenste balk

De bovenste balk laat zien in welke modus u bent. Deze balk bevat het [Help Center](#), [Quick Help](#) en het [Hoofdmenu](#).

1. Help Center
2. Quick Help
3. Hoofdmenu

Help Center

Druk op het Help Center-pictogram om het Help Center te openen. Hier vindt u de ingebouwde Gebruikshandleiding, Starten, Technieken en Instructies, Naai-instructies en Handleiding versteviging. Lees meer in het [hoofdstuk Help Center](#).

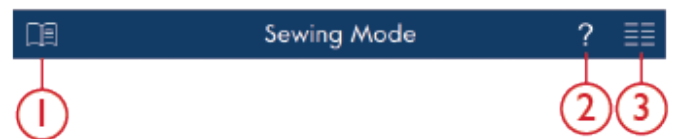

Quick Help

Druk op het vraagteken om Quick Help te openen. Het pictogram wordt groen gemarkeerd en begint te knipperen, wat aangeeft dat de Quick Help actief is. Druk op een pictogram of een deel van het scherm waarover u informatie wenst. Er verschijnt een pop-up met een korte tekst over het pictogram of schermdeel. Druk op OK om de pop-up te sluiten en de Quick Help te verlaten.

Sommige Quick Helps verwijzen naar de ingebouwde gebruikshandleiding voor meer informatie. Druk op de tekst om het hoofdstuk in de Gebruikshandleiding te openen.



Hoofdmenu

Druk op het Hoofdmenu en selecteer een van de tabs: Selectiemenu of File Manager.



Selectiemenu

Druk op de tab van het selectiemenu om Steek selecteren, Borduurmotief selecteren of Lettertype selecteren te openen.

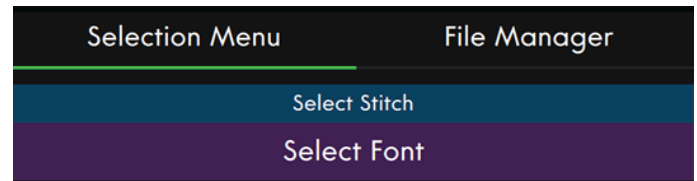

File Manager

Druk op de File Manager-tab om lettertypebestanden en steekbestanden te openen. Bewaar uw opgeslagen bestanden in de *mySewnet*TM cloud-map of op een USB-apparaat dat met uw machine is verbonden.

Lees meer over het laden en organiseren van uw opgeslagen steken en lettertypes in het [hoofdstuk File Manager](#).

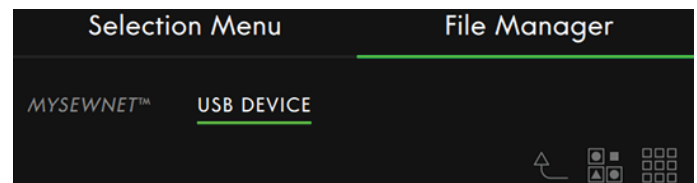

Informatiegedeelte

Het Informatiegedeelte geeft u informatie over uw Wifi, aanbevelingen voor uw steek, geselecteerde steek en geactiveerde functies gemaakt in de Tijdelijke instellingen.

Ieder menu in het Informatiegedeelte kan worden in- en uitgeklapt door op de pijl aan te drukken.

U kunt het hele Informatiegedeelte verbergen door naar links te vegen. Druk op het informatiepictogram om het Informatiegedeelte weer te zien.

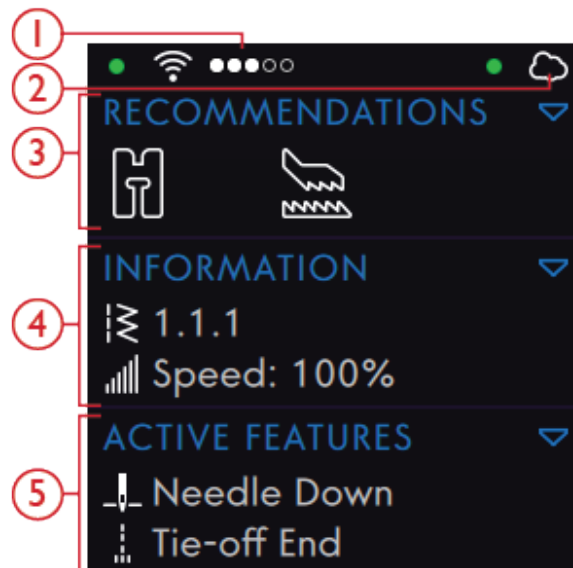

1. WiFi-siginaalsterkte
2. *mySewnet*TM cloud
3. Aanbevelingen
4. Informatie
5. Actieve functies

WiFi

Druk op het WiFi-pictogram om de WiFi-instellingen te openen. Selecteer een net werk uit de lijst met beschikbare netwerken. Als uw netwerk is beveiligd met een wachtwoord, wordt u gevraagd het wachtwoord in te voeren.

Als u geen signaal krijgt of een lage signaalsterkte heeft, raadpleeg dan [Problemen oplossen](#).

Lees meer over WiFi in uw machine in het [hoofdstuk WiFi](#).

*mySewnet*TM

Druk nadat u verbinding met WiFi heeft gemaakt op de *mySewnet*TM Instellingen, of druk op het *mySewnet*TM cloud-pictogram in het Informatiegedeelte. Log in bij uw *mySewnet*TM account of maak een nieuw *mySewnet*TM account aan.

Wanneer u bent ingelogd, ziet u hoe veel [beschikbare ruimte](#) er is in de *mySewnet*TM cloud.

De synchronisatiestatus wordt weergegeven met een groen knipperende stip in het Informatiegedeelte.

Als uw machine geen verbinding kan maken met de *mySewnet*TM cloud of niet kan synchroniseren, raadpleeg dan [Problemen oplossen](#).

Lees meer over de *mySewnet*TM cloud in het [mySewnet](#)TM hoofdstuk.



1. Geeft de WiFi-status aan
2. WiFi
3. WiFi-siginaalsterkte
4. Firmware-update wacht op installatie
5. Firmware-update beschikbaar
6. Geeft de *mySewnet*TM-status aan
7. *mySewnet*TM cloud

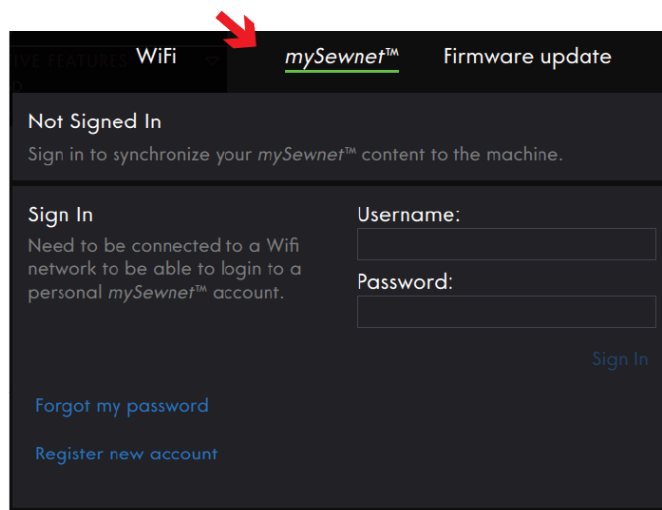

Aanbevelingen

Aanbevelingen zijn alleen beschikbaar in de naaimodus. Er worden aanbevelingen getoond voor de geselecteerde steek met betrekking tot de naaivoet, IDT™-systeem, steekplaat, spoelhuis en/of het gebruik van versteviging gewenst is. Er wordt ook weergegeven of u het spoelhuis moet vervangen. Het Aanbevelingenmenu kan worden uit- en ingeklapt door op de pijl te drukken. Het is ook mogelijk om het hele Informatie gedeelte te verbergen door naar links te vegen.

Let op: Druk op het informatiepictogram om het Informatiegedeelte weer te zien.



Informatie

Toont het geselecteerde steeknummer en de snelheidsinstelling voor de geselecteerde steek. Het Informatiemenu kan worden uit- en ingeklapt door op de pijl te drukken. Het is ook mogelijk om het hele Informatiegedeelte te verbergen door te vegen.

Let op: Druk op het informatiepictogram om het Informatiegedeelte weer te zien.



Actieve functies

In dit gedeelte worden geactiveerde functies getoond, zoals Afhechopties, naald omlaag of veranderingen die u heeft aangebracht in de Tijdelijke instellingen. Het Actieve-functiemenu kan worden uit- en ingeklapt door op de pijl te drukken. Het is ook mogelijk om het hele Informatiegedeelte te verbergen door te vegen.

Let op: Druk op het informatiepictogram om het Informatiegedeelte weer te zien.



Menupaneel

Het menupaneel verschilt afhankelijk van de modus waarin u bent. Het menupaneel kan op het scherm worden verplaatst. Druk lang op de gekleurde bovenkant van het paneel om het paneel te verplaatsen naar waar u het wilt hebben. Druk op een pictogram in het paneel om een menu te openen.

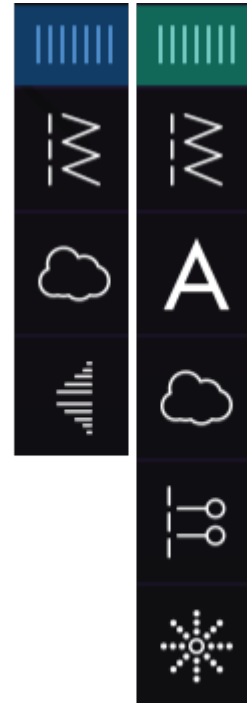

Geselecteerde opties uit het menupaneel

Sommige menu's bevatten meer dan aanvankelijk wordt weergegeven. Veeg om door categorieën in het venster te bladeren en/of het venster uit te breiden tot een grootte van uw keuze door op de gekleurde driehoek in de onderste hoek van het venster te drukken en deze te verslepen.

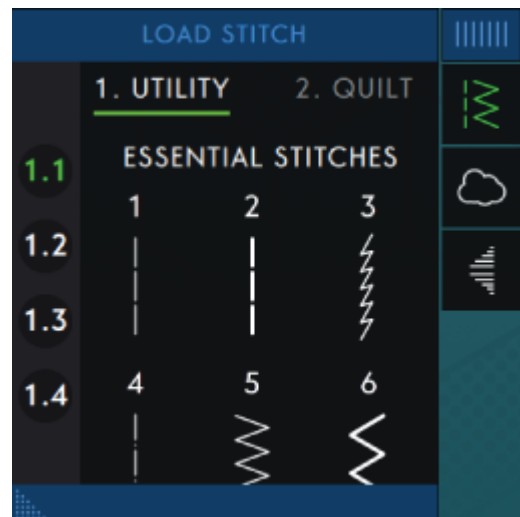

Werkbalk

De onderste werkbalk verschilt afhankelijk van de modus waarin u bent. Druk op een van de pictogrammen om het te openen.

Als u een functie heeft geactiveerd, zoals Afhechten, wordt het pictogram op de werkbalk gemarkeerd en wordt de actieve functie getoond onder Actieve functies.

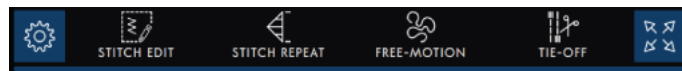

Uw werkgebied aanpassen

Met de performance icon™ kunt u de functies openen die u het vaakst gebruikt door ze naar wens op het scherm te rangschikken. Druk op het pictogram Loskoppelen om te zien welke regelaars verplaatst kunnen worden. Druk lang op het pictogram Verplaatsen in het midden totdat de regelaar verschijnt. Sleep hem naar de gewenste plaats en zet hem neer. Uw machine onthoudt uw veranderingen wanneer u de machine uitschakelt. Druk op de x om de regelaar te sluiten. Om de werkbalk op de standaardinstelling te resetten, gebruikt u Smart Toolbox en selecteert u Werkbalk resetten.

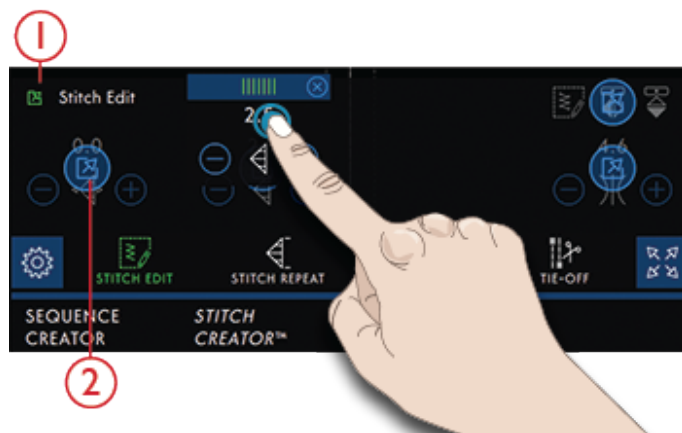

1. Loskoppelen
2. Verplaatsen

Volledig scherm

Druk hierop om te wisselen tussen volledig scherm aan/uit.



Basisbalk



Functies die vensters op volledig scherm openen, staan helemaal onderaan het scherm.

4 WiFi & mySewnet™ Services

WiFi Introductie

Uw performance icon™ machine heeft WiFi, waardoor het mogelijk is om uw machine draadloos te verbinden met de mySewnet™ services.

Aan de slag met WiFi

Druk op het WiFi-pictogram in het informatiegedeelte om WiFi te activeren. Selecteer een net werk uit de lijst met beschikbare netwerken. Als uw netwerk is beveiligd met een wachtwoord, wordt u gevraagd het wachtwoord in te voeren in de pop-up om verbinding te maken.

Druk op het informatiepictogram om een pop-up met informatie over het netwerk te openen. U kunt hier ook de signaalsterkte bekijken en of het netwerk met een wachtwoord beveiligd is. Dat wordt aangegeven met een dicht hangslot.

U kunt ook verbinding maken met een netwerk via WiFi in WiFi-instellingen.

Als u geen signaal krijgt of een lage signaalsterkte heeft, raadpleeg dan Problemen oplossen.

Verborgen netwerk

Druk op Verborgen netwerk om verbinding te maken met een verborgen netwerk. Er verschijnt een pop-up op het scherm waar u de naam van het verborgen netwerk kunt invoeren.

Firmware update met WiFi



1. Firmware wacht op download. Alleen zichtbaar als u ervoor heeft gekozen om het later te downloaden.
2. Nieuwe firmware-update beschikbaar.

Uw performance icon™ is een moderne naaimachine, die geupdate kan worden. Wij raden altijd aan om de nieuwste firmware in uw machine te installeren. Firmware updates zijn altijd ten gunste van de gebruiker en het product.

Om de nieuwste firmware te kunnen binnenhalen, moet u verbinding maken met een netwerk door WiFi te gebruiken. Eenmaal verbonden, zoekt uw machine automatisch naar een beschikbare firmware-update. Als

de machine detecteert dat er nieuwere firmware beschikbaar is, wordt de toets firmware-update zichtbaar in het informatiegedeelte. Druk op het pictogram om een pop-up te openen om de nieuwste firmware te downloaden en te installeren. De installatie van de nieuwe firmware wordt weergegeven met een groen knipperende stip in het Informatiegedeelte.

Als u ervoor kiest om de firmware later te installeren, ziet u een gele stip in het informatiegedeelte die u eraan herinnert dat de nieuwste firmware klaar is voor installatie.

Wanneer de update is voltooid, start de machine automatisch opnieuw. Controleer het firmwareversienummer bij Instellingen, Machine-informatie.

Firmware-update met een USB-apparaat

Bezoek de PFAFF® website vanaf uw computer op www.pfaff.com en zoek uw machine op. Hier vindt u de beschikbare updates.

U kunt ook inloggen op het mySewnet™ portal om te zoeken naar de firmware update.

1. Download het update firmware zip-bestand. Pak het bestand uit en kopieer het bestand (.clo) naar een USB-apparaat.

Let op: Wijzig de naam van het bestand niet en kopieer het bestand niet in een bestaande map op het USB-apparaat.

Let op: Zorg dat er geen oud firmware update-bestand (.clo) op het USB-apparaat staat wanneer u het nieuwe firmware update-bestand (.clo) er naartoe kopieert. De bestandsnaam is niet uniek.

2. Zorg dat de machine uit staat. Sluit het USB-apparaat met de nieuwe firmwareversie aan op de USB-poort van uw machine.
3. Druk lang op de achteruittoets, die op de voorkant van de machine zit, en zet uw machine aan met de AAN/UIT-schakelaar. Laat de achteruittoets los wanneer er op het scherm een update-pictogram verschijnt.
4. De firmware update wordt gecontroleerd en geïnstalleerd. Tijdens het updateproces kan de machine meerdere malen opnieuw opstarten. Zet de machine niet uit.
5. Wanneer de update is voltooid, start de machine automatisch opnieuw. Controleer het software versienummer in Instellingen, Machine-informatie.

mySewnet™ Services

Uw performance icon™ machine heeft de *mySewnet™*-services, die het volgende inhouden:

- *mySewnet™* account – Een persoonlijk account waarop moet worden ingelogd voor toegang tot de verschillende *mySewnet™* services.
- *mySewnet™* cloud – Een cloud-gebaseerde service waarin u uw persoonlijke bestanden kunt opslaan en openen op drie verschillende plaatsen: de *mySewnet™*

mySewnet™ Account

Begin met het registreren van een *mySewnet™* account om de *mySewnet™* services te kunnen gebruiken. U kunt uw account creëren met het *mySewnet™*-pictogram of in *mySewnet™*-instellingen.

Druk op inloggen en er verschijnt een pop-up, waar u eventueel een nieuw *mySewnet™* account kunt registreren.

U kunt ook een *mySewnet™* account aanmaken via het *mySewnet™* portal op pfaff.mysewnet.com.

cloud-map op de machine, de *mySewnet™* cloud sync tool op uw computer en het *mySewnet™* portal. Vanuit de *mySewnet™* cloud kunt u de huidige machinestatus bekijken via de SewNotice-app.

- *mySewnet™* portaal – Een website met verschillende *mySewnet™* services zoals het registreren van machines, het persoonlijk gebruikersprofiel bewerken en bestanden beheren in de *mySewnet™* cloud.

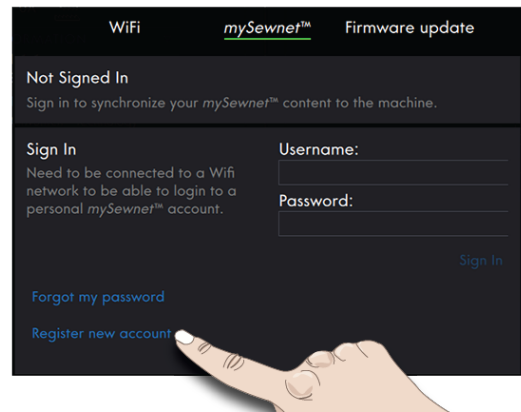

mySewnet™ Cloud

De *mySewnet™* cloud is een service die bestanden in de cloud bewaart en die toegankelijk is voor alle bezitters en gebruikers van een *mySewnet™* machine met cloud-functie zoals uw performance icon™ machine. De *mySewnet™* cloud biedt een eenvoudige manier om persoonlijke bestanden te beheren en te openen vanaf drie verschillende plaatsen: de *mySewnet™* cloud-map op de machine, de *mySewnet™* cloud sync tool op uw computer en het *mySewnet™* portaal.

- *mySewnet™* cloud-map op de performance icon™ machine – In File Manager vindt u de *mySewnet™* cloud-map waar u uw bestanden kunt opslaan en synchroniseren met de *mySewnet™* cloud.
- *mySewnet™* cloud sync tool op uw PC – Installeer de *mySewnet™* cloud sync tool op uw computer om een lokale map op uw PC gesynchroniseerd te houden met de *mySewnet™* cloud.
- *mySewnet™* portal – Beheer de bestanden in de *mySewnet™* cloud met een gewone internetbrowser.

De synchronisatiestatus wordt weergegeven met een groen knipperende stip in het Informatiegedeelte.

Als uw machine geen verbinding kan maken met de *mySewnet™* cloud of niet kan synchroniseren, raadpleeg dan Problemen oplossen.

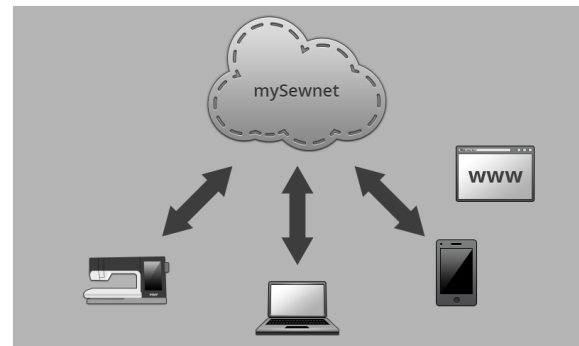

Gebruikte ruimte in de mySewnet™ Cloud

De mySewnet™ cloud slaat lettertypes, steken en andere bestanden van uw machine op.

Druk op mySewnet™ op de bovenbalk of ga naar mySewnet™ instellingen. Wanneer er nog maar een klein gedeelte van de ruimte over is, meldt uw machine u dat eenmaal. Als u de ruimte blijft vullen, geeft de machine geen herinnering meer totdat de ruimte helemaal vol is. Verwijder bestanden of verplaats ze naar een USB-apparaat om ruimte vrij te maken.

Let op: De mySewnet™ cloudruimte wordt geactiveerd wanneer u voor de eerste keer inlogt bij uw mySewnet™ account vanaf uw machine.

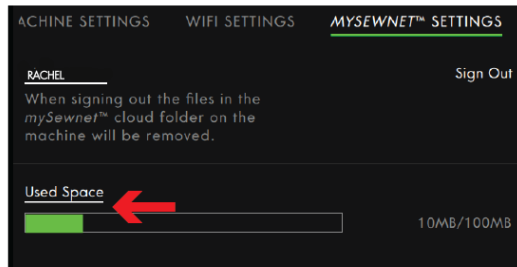

Installatie van mySewnet™ cloud Sync Tool for Computer

Installeer de mySewnet™ cloud sync tool om de synchronisatie van een lokale map op uw computer met de inhoud in de mySewnet™ cloud te ondersteunen.

1. Download de synchronisatietool naar uw computer vanaf het mySewnet™ portaal op pfaaff.mysewnet.com.
2. Dubbelklik op uw computer op het bestand mySewnetCloudSyncSetup.exe om de setup wizard te starten. Volg de stappen in de setup wizard om te installeren.
3. Wanneer het is geïnstalleerd, ziet u een mySewnet™ cloud sync map op uw harde schijf. U kunt inhoud toevoegen, wijzigen of verwijderen in uw mySewnet™ map op uw computer om inhoud in de mySewnet™ cloud-map op uw performance icon™ machine toe te voegen, te wijzigen of te verwijderen.

	Ingelogd bij de mySewnet™ cloud.
	Bezig bestanden te synchroniseren met de mySewnet™ cloud.
	Niet ingelogd bij het mySewnet™ cloud sync tool.
	Kan niet synchroniseren met de mySewnet™ cloud sync tool. Controleer de <u>gebruikte ruimte</u> in de mySewnet™ cloud.

Een bestand synchroniseren

Zorg dat u bent ingelogd bij het *mySewnet™* account op uw machine. Zorg er ook voor dat de *mySewnet™* cloud sync tool is geïnstalleerd en werkt op uw computer.

1. Sleep het bestand in de *mySewnet™* cloud-map op uw computer.

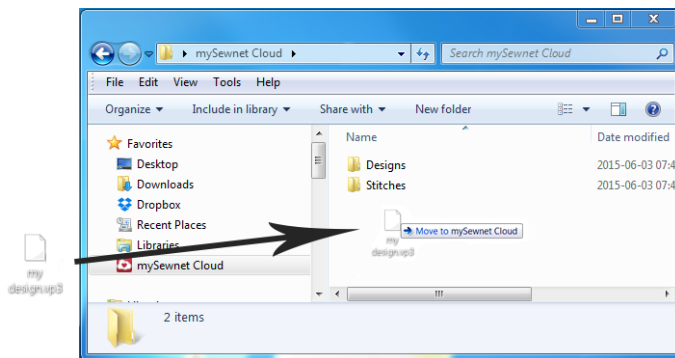

2. Het pictogram wordt weergegeven zolang de synchronisatie bezig is.
3. Het pictogram betekent dat uw bestand klaar is met synchroniseren en nu beschikbaar is in de *mySewnet™* cloud-map in file manager op uw performance icon™ machine en ook in het *mySewnet™* portal.



mySewnet™ Portal

Het *mySewnet™* portal is een persoonlijke internetpagina met toegang tot de verschillende *mySewnet™* services. Log in bij het *mySewnet™* portal met uw *mySewnet™* account. U kunt het *mySewnet™* portal bereiken op pfaff.mysewnet.com om de volgende services te gebruiken:

- Mijn machines – Overzicht van het aan uw machine gerelateerde materiaal zoals een gebruikshandleiding, inspiratie voor naaiprojecten, informatie over optionele accessoires enz.
- My profile – Overzicht van uw persoonlijke profiel, met contactgegevens, e-mail-abonnementen,

informatie over belangstelling en accountgegevens enz.

- *mySewnet™* cloud – De mogelijkheid om uw persoonlijke bestanden te beheren. De bestanden worden automatisch gesynchroniseerd met de *mySewnet™* cloud-map in de performance icon™ machine en het *mySewnet™* cloud sync tool.

Problemen met de verbinding oplossen

De machine maakt geen verbinding met een WiFi-netwerk

De machine maakt geen verbinding met een WiFi-netwerk	Zorg dat WiFi geactiveerd is op uw machine. Druk op het <u>WiFi-pictogram</u> in het informatiegedeelte om <u>WiFi-instellingen</u> te openen. Controleer of de machine een signaal van uw WiFi-netwerk detecteert. Als er geen signaal is, kunt u de machine dichterbij de WiFi-router zetten. Zorg dat u uw Wifi-netwerk heeft geselecteerd.
De machine heeft geen internetverbinding	Zorg dat uw WiFi-router toegang tot internet heeft.
Het Wifi-netwerk is beveiligd met een wachtwoord	Controleer of u uw WiFi-netwerk heeft geselecteerd en het juiste wachtwoord heeft ingevoerd. Wanneer u het wachtwoord niet kent, kunt u contact opnemen met uw netwerkbeheerder.

De machine kan niet synchroniseren met de *mySewnet*TM cloud

De machine kan geen bestanden synchroniseren met de *mySewnet*TM cloud

Controleer of u een werkende WiFi-verbinding heeft.

Controleer of u bent ingelogd bij uw *mySewnet*TM account. Nieuwe *mySewnet*TM accounts worden in de machine bijgehouden of op pfaff.mysewnet.com

Controleer of er voldoende ruimte is in de *mySewnet*TM cloud.

Indien de *mySewnet*TM cloud niet toegankelijk is alhoewel u de WiFi-aansluiting heeft gecontroleerd, kan de server tijdelijk onbereikbaar zijn. Probeer u het later opnieuw.

5 Naaien

Naaimodus – Inleiding

In de naaimodus kunt u steken selecteren, aanpassen en naaien. Gebruik de **Stitch Creator™**-functie en Sequence Creator om uw eigen steken en reeksen te maken. De geselecteerde steek wordt in ware grootte weergegeven in het steekgebied.

Naaimodus – Overzicht

Aanbevelingen, informatie en actieve functies worden weergegeven onder de uitklapbare koppen van het Informatiegedeelte.

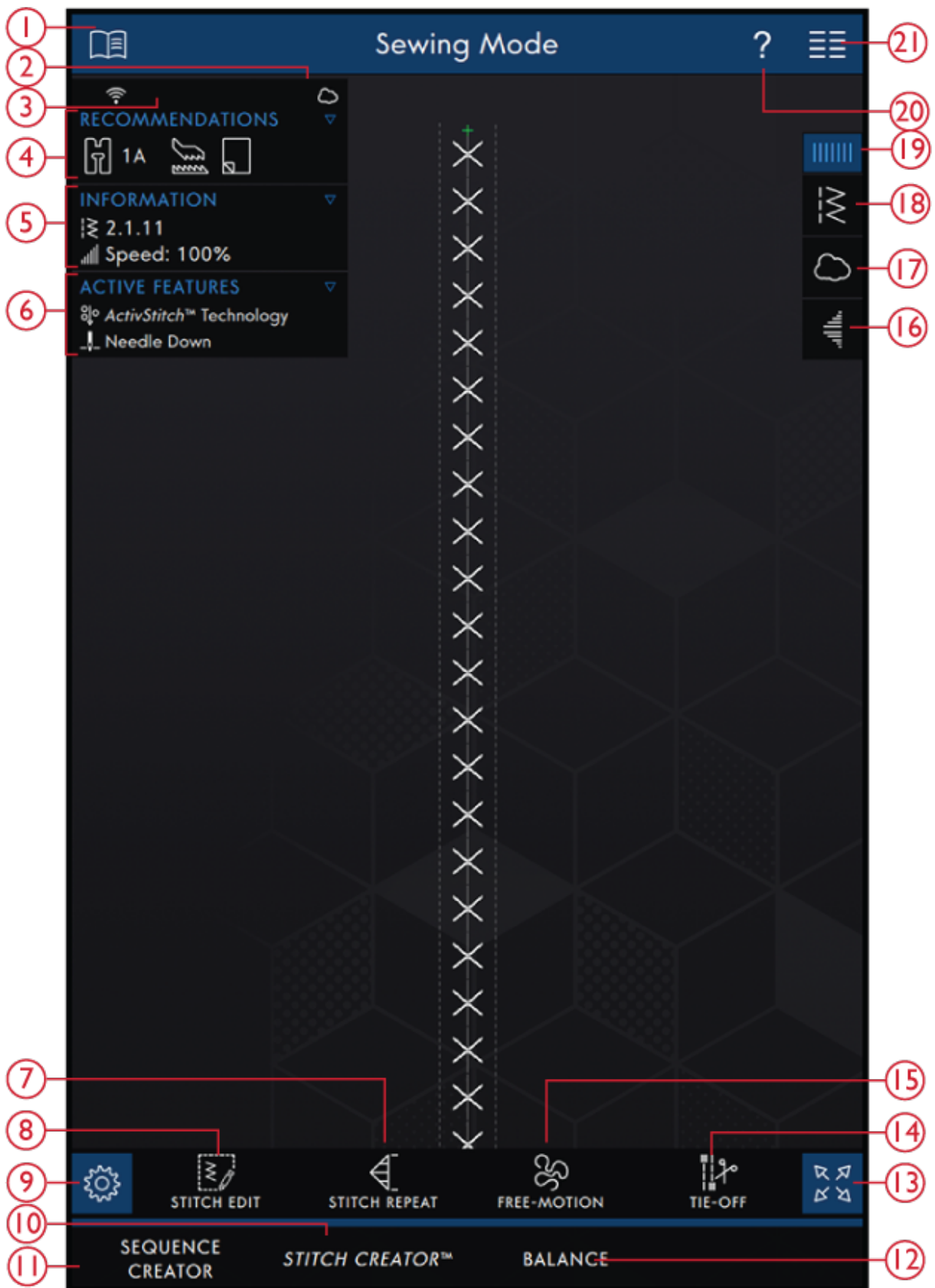

1. [Help Center](#)
2. [mySewnet™ cloud](#)
3. [WiFi-siginaalsterkte](#)
4. [Aanbevelingen - naaien](#)
5. [Informatie](#)
6. [Actieve functies](#)
7. [Steek herhalen](#)
8. [Steek bewerken](#)

9. Instellingen
10. Stitch Creator™ functie
11. Sequence Creator
12. Balans aanpassen
13. Full Screen View
14. Afhechtopties
15. Opties voor naaien uit de vrije hand
16. Tapering
17. mySewnet™ cloud-map
18. Steek laden
19. Menupaneel
20. Quick Help
21. Hoofdmenu

Starten met naaien

Druk op Starten met naaien om de naaimodus te openen. Er wordt standaard een rechte steek geladen. Als u dat wilt, kunt u een andere steek instellen als standaardsteek. Druk op Stekenmenu in het Menupaneel om een nieuwe steek te laden. Het is ook mogelijk om het Hoofdmenu te openen om een steek te laden uit de tab Selectiemenu.

Een steek laden uit het menupaneel

Druk op Steek laden en selecteer de gewenste steek. De beschikbare naaicategorieën staan in een horizontale lijst, veeg voor meer categorieën. Selecteer een categorie door erop te drukken en druk dan op een subcategorie om de beschikbare steken te bekijken. Druk op een steek om deze in de naaimodus te laden. Het venster steek selecteren kan worden uitgebreid als u op de driehoek in de onderste hoek drukt en deze versleept. Het hele menupaneel kan over het scherm worden verplaatst: druk lang op de gekleurde bovenkant van het paneel om het te verplaatsen naar waar u het wilt hebben.

Beginnen met naaien

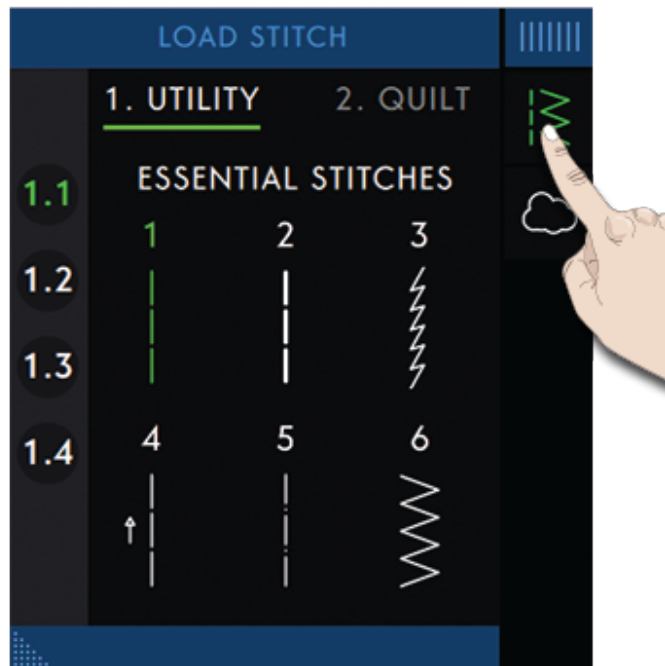

Een steek selecteren uit het selectiemenu

Druk op Hoofdmenu om de selectiemenutab te openen. De beschikbare naaicategorieën staan in een horizontale lijst, veeg voor meer categorieën. Selecteer een categorie door erop te drukken en druk dan op een subcategorie om de beschikbare steken te bekijken. Druk op een steek om een voorbeeld te zien van de steek met een beschrijving van de steek. Gebruik de pijlen in de voorbeeldweergave om tussen de steken in de geselecteerde subcategorie te stappen. Druk op LADEN om de geselecteerde steek te openen in de naaimodus. Druk lang op een steek om deze direct naar de naaimodus te laden zonder het voorbeeld.

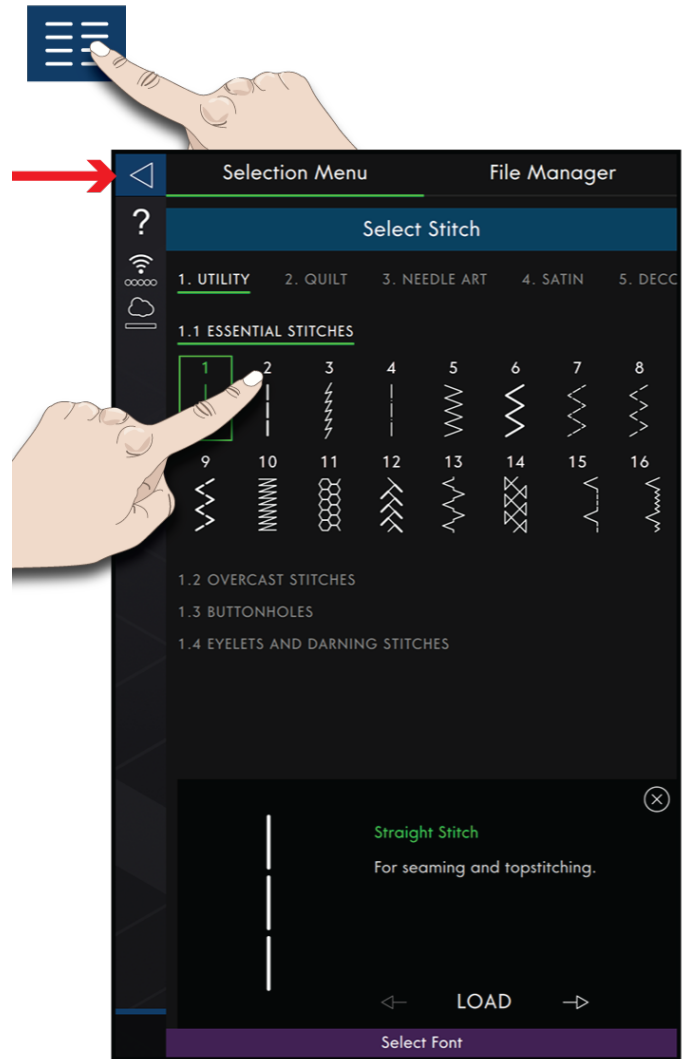

Een steek laden uit File Manager

Druk op Hoofdmenu en selecteer de File Manager-tab om steken te openen die u heeft opgeslagen in uw *mySewnet*TM cloud-map of op een USB-apparaat. Druk lang op de steek om deze te laden.

Let op: De mySewnetTM cloud-map is ook toegankelijk in het menupaneel.

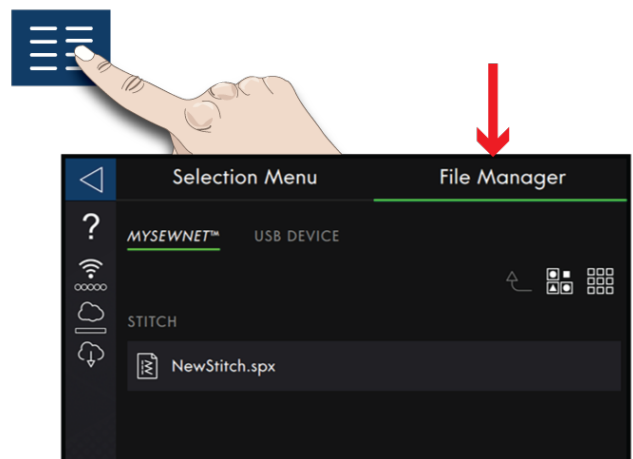

Aanbevelingen - naaien

Aanbevelingen worden weergegeven in het informatiegedeelte Uw machine geeft automatisch aanbevelingen afhankelijk van de geselecteerde steek en de huidige instelling.

De volgende aanbevelingen kunnen verschijnen:

Naaivoet, IDT™ systeem en versteviging. De aanbeveling voor de rechtstiksteekplaat wordt weergegeven als er een optie voor naaien of borduren uit de vrije hand wordt geselecteerd met een rechte steek. Het spoelhuis rechte steken wordt weergegeven als u uw rechte steek naar links verplaatst.

We raden u aan om de [Handleiding versteviging](#) in het Help Center te gebruiken voor gedetailleerde informatie over de verschillende verstevigingen.

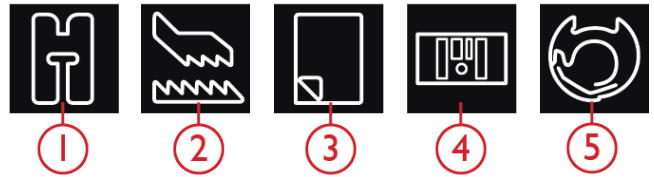

1. Aanbevolen naaivoet
2. Aanbevolen IDT™
3. Aanbevolen versteviging
4. Steekplaat voor rechte steek
5. Spoelhuis rechte steken

Instellingen in de naaimodus

Er zijn twee manieren om uw instellingen te veranderen.

1. Standaardinstellingen – De instellingen die worden gemaakt in standaardinstellingen worden opgeslagen, ook als u uw machine uitzet.

2. Tijdelijke instellingen – De instellingen in Tijdelijke instellingen worden bij de start van een nieuw project in het Help Center of bij de start van een nieuwe naaisessie gereset. Wanneer u uw machine uitzet, gaan alle wijzigingen in de tijdelijke instellingen terug naar standaard.

Veranderingen die in de Tijdelijke instellingen worden gemaakt, worden weergegeven onder Actieve functies in het informatiegedeelte.

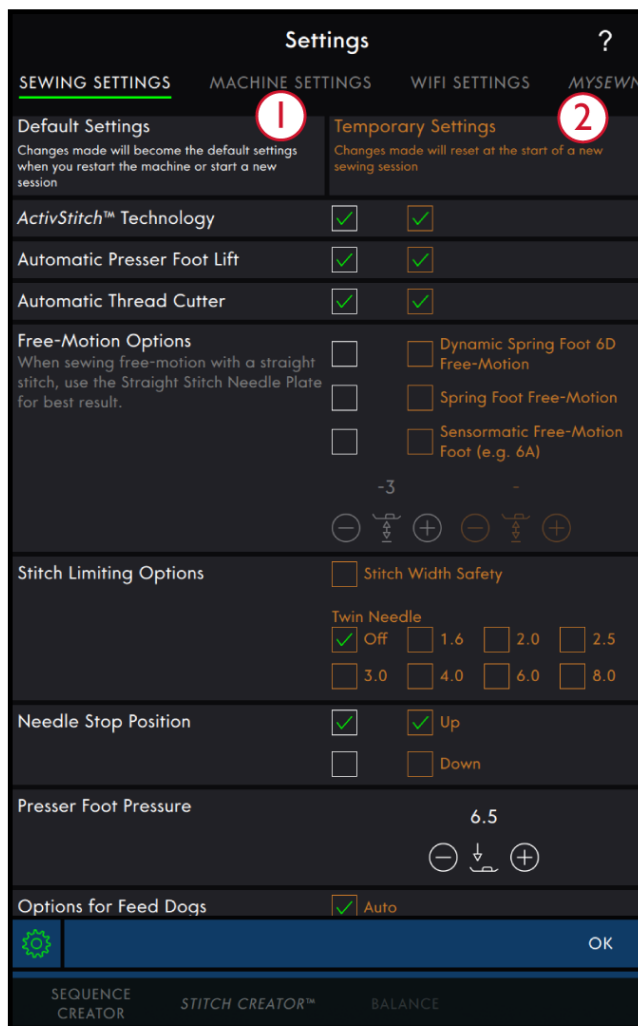

1. Standaardinstellingen in witte keuzevakjes
2. Tijdelijke instellingen in oranje keuzevakjes

ActivStitch™ Technology

Wanneer de **ActivStitch™** -technologiefunctie is geselecteerd, gebruikt uw machine automatisch de beste manier om de bovendraad te regelen, door middel van draadhoeveelheid of draadspanning, op basis van de door u geselecteerde steek en instellingen.

Draadhoeveelheid meet automatisch en doorlopend de dikte van de stof om de juiste hoeveelheid garen voor de geselecteerde steek af te geven. Als u draadspanning gebruikt, houden de draadspanningsschijven de juiste hoeveelheid spanning op de bovendraad.

We raden u aan om deze instelling geselecteerd te houden, behalve wanneer u speciale technieken of accessoires gebruikt die draadhoeveelheid niet ondersteunen.

Schakel de **ActivStitch™** technologiefunctie uit in de tijdelijke instellingen om over te gaan naar draadspanning. De regelaar voor het aanpassen van draadhoeveelheid/draadspanning verandert afhankelijk van de actieve steek en het feit of de

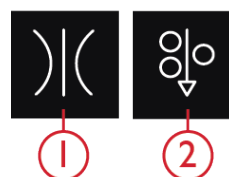

1. Draadspanning
2. Draadhoeveelheid

ActivStitch™ technologiefunctie al dan niet is geselecteerd in tijdelijke instellingen.

Automatische naaivoetlichter

Indien geselecteerd, zal de machine automatisch de naaivoet omhoog brengen in de volgende situaties:

- Wanneer u stopt met de naald in de laagste positie, zal de naaivoet automatisch omhooggaan naar draaistand.
- Na het afsnijden van een draad gaat de naaivoet naar de hoge stand.

Wanneer de functie is gedeselecteerd, blijft de naaivoet in de lage stand, ook als de machine stopt met de naald omlaag.

Automatische draadafsnijder

Indien geselecteerd wordt het garen automatisch afgesneden in de volgende situaties:

- Bij snij-opdrachten in steken en programma's.
- Na het naaien van één enkele steek, bijv. een monogram of een oogje.

Indien uitgeschakeld, worden de draden niet automatisch afgesneden.

Let op: Schakel uit wanneer u optionele accessoires gebruikt die bevestigd zijn aan de twee gaten in de steekplaat net boven het spoeldekseel, om te voorkomen dat de automatische draadafsnijder, die net onder de steekplaat zit, beschadigd raakt.

Opties voor naaien uit de vrije hand

Alle steken op uw machine kunnen in de free-motionmodus worden genaaid voor fantastische effecten. U kunt kiezen uit drie verschillende Free-motion opties. Voor al het naaien uit de vrije hand wordt de transporteur automatisch omlaag gebracht en moet de stof met de hand worden bewogen.

Free-motion opties zijn toegankelijk in Instellingen en als u op het Free-motion pictogram drukt in de naaimodus. Uw tijdelijke instellingen worden weergegeven onder Actieve functies in het informatiegedeelte.

Let op: Controleer of het IDT™ systeem is uitgeschakeld.



Opties voor naaien uit de vrije hand

Steekbeperkende opties

Zet de machine op steekbreedtebeveiliging of selecteer de breedte van de tweelingnaald om de steekbreedte en steekpositie te beperken. Dit verkleint het risico op het breken van een naald als u naait met accessoires waarmee niet de gehele steekbreedte gebruikt kan worden.

Steekbreedtebeveiliging

Indien geselecteerd zal de machine alleen een gecentreerde rechte steek toestaan om schade aan naald, naaivoet en steekplaat te voorkomen. Selecteer steekbreedtebeveiliging wanneer u een accessoire gebruikt dat alleen een gecentreerde naaldpositie ondersteunt, bijv. de rechte steek naaivoet. De steekbreedtebeveiliging wordt automatisch geselecteerd wanneer de rechtstiksteekplaat op de machine wordt bevestigd en kan niet worden uitgeschakeld zolang de rechtstiksteekplaat bevestigd blijft.

Wanneer de rechtstiksteekplaat wordt verwijderd, krijgt u de optie om de steekbreedtebeveiliging te behouden of uit te schakelen. Wanneer steekbreedtebeveiliging is geactiveerd, worden alle tweelingnaaldafmetingen uitgeschakeld, omdat ze niet met de steekbreedtebeveiliging gebruikt kunnen worden.

Let op: De instelling wordt gereset bij de start van een nieuw project in Starten of bij een nieuwe naaisessie. Zorg er altijd voor dat u een accessoire waarvoor deze instelling nodig is verwijderd of selecteer de instelling opnieuw na het starten van een nieuw project of een nieuwe sessie.

Tweelingnaald

Wanneer een tweelingnaald breedte is geselecteerd, worden de steekbreedte en steekpositie van alle steken beperkt volgens de afmeting van de geselecteerde tweelingnaald om schade aan naald, naaivoet en steekplaat te voorkomen. In de naaimodus geeft Actieve functies aan dat een tweelingnaald is geselecteerd. Wanneer een tweelingnaald is geselecteerd, wordt de steekbreedtebeveiliging uitgeschakeld omdat deze niet met een tweelingnaald gebruikt kan worden.

Let op: De instelling wordt gereset bij de start van een nieuw project in Starten of bij een nieuwe naaisessie. Zorg er altijd voor dat u een accessoire waarvoor deze instelling nodig is verwijderd of selecteer de instelling opnieuw na het starten van een nieuw project.



Steekbreedtebeveiliging



Tweelingnaald

Naaldstoppositie

Wanneer Omhoog is geselecteerd, stopt uw machine met de naald omhoog. Wanneer Omlaag is geselecteerd, stopt uw machine met de naald omlaag. Deze instelling kan ook worden gemaakt door op de toets Naald omhoog/omlaag op de voorkant van de machine te drukken.



Naaldstoppositie

Naaivoetdruk

In de meeste gevallen hoeft u de naaivoetdruk niet aan te passen. Voor speciale technieken kan een aanpassing nodig zijn. Hoe hoger het cijfer, hoe meer druk op de stof.



Naaivoetdruk

Opties voor de transporteur

Wanneer Auto is geselecteerd (aanbevolen) verhoogt of verlaagt uw machine automatisch de transporteur, afhankelijk van de steek en andere geselecteerde instellingen. De transporteur wordt bijvoorbeeld verzonken bij het aanzetten van knopen of bij het naaien uit de vrije hand.

Selecteer omhoog en de transporteur wordt omhoog gebracht voor al het naaiwerk. Selecteer omlaag en de transporteur wordt omlaag gebracht voor al het naaiwerk.

Let op: De machine brengt altijd automatisch de transporteur omlaag als de naaivoet omhoog wordt gebracht in de extra hoge positie.

Let op: De transporteur-opties worden automatisch gereset aan het begin van een nieuw project vanuit het Help Center.

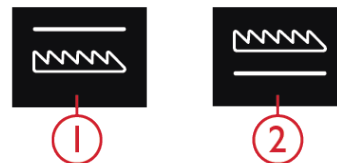

1. Transporteur omlaag
2. Transporteur omhoog

Afhechtopties

Met deze opties kunt u afhechtingen programmeren aan het begin en het einde van een steek. Het is ook mogelijk om te programmeren dat de draad wordt afgesneden aan het einde van een steek.

Wanneer u op het afhechtpictogram drukt, gaan er drie opties open waarmee u verschillende functies kunt selecteren: afhechten begin, afhechten einde en draden afsnijden.

Druk op afhechten om het venster afhechtopties te sluiten. Uw instellingen worden weergegeven onder Actieve functies in het informatiegedeelte.

Let op: Voor onmiddellijk afhechten moet u de afhechttoets op de voorkant van de machine gebruiken.



Afhechtopties

Steek bewerken

Druk op Steek bewerken om het bedieningsvenster voor het aanpassen van de geselecteerde steek te openen.

Druk op Steek bewerken om het bedieningsvenster te sluiten.

Let op: De standaardinstelling wordt altijd in witte getallen weergegeven.

Met de performance icon™ kunt u de functies openen die u het vaakst gebruikt door ze naar wens op het naaigebied te rangschikken. Druk op het pictogram Loskoppelen om te zien welke regelaars verplaatst kunnen worden. Druk lang op het pictogram Verplaatsen in het midden totdat de regelaar verschijnt. Sleep hem naar de gewenste plaats en zet hem neer. Uw machine onthoudt uw veranderingen wanneer u de machine uitschakelt. Druk op de x om de regelaar te sluiten. Om de werkbalk op de standaardinstelling te resetten, gebruikt u Smart Toolbox en selecteert u Werkbalk resetten.

Steekbreedte

Vergroot of verklein de steekbreedte met de toetsen + en - op de regelaar. Het nummer boven de regelaar geeft de steekbreedte aan in mm.

Een veranderde steekpositie kan ook de steekbreedte-aanpassingen beperken.



Steekpositie

Op bepaalde steken met een breedte van minder dan 9 mm, is het mogelijk om de steekpositie te wijzigen. Gebruik - om de steek naar links te verplaatsen en + om de steek naar rechts te verplaatsen. Het getal boven de regelaar geeft de naaldpositie weer in mm ten opzichte van de middelste naaldpositie. De machine heeft een maximum van 37 naaldposities (voor een rechte steek).

De steekpositie kan niet verder worden veranderd dan tot de limiet van de maximum-steekbreedte. Het veranderen van de steekpositie beperkt ook de mogelijkheid om de steekbreedte aan te passen.

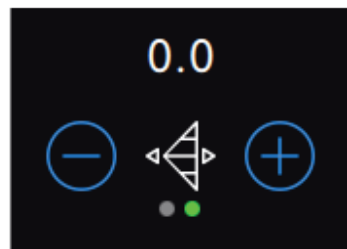

Steeklengte

Vergroot of verklein de steeklengte met de - en + op de regelaar. Het getal boven de regelaar geeft de steeklengte weer in mm. Als u een zigzagsteek of een decoratieve steek verlengt, wordt de hele steek langer. Als u een steek verlengt waarvan de dichtheid kan worden aangepast, wordt de hele steek langer, maar blijft de dichtheid hetzelfde.

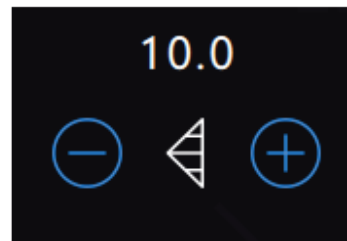

Steekdichtheid

Met de steekdichtheidscontrole wordt de dichtheid aangepast (de afstand tussen de afzonderlijke cordonsteken die de hele steek vormen). De dichtheid heeft geen invloed op de werkelijke lengte van de hele steek.

Druk op - om de dichtheid te vergroten. Druk op + om de dichtheid te verkleinen. Het nummer boven de regelaar geeft de afstand tussen cordonsteken weer in mm.

Tip: Verlaag de dichtheid voor andere visuele effecten, bijvoorbeeld wanneer u speciaal garen gebruikt.



Spiegelen

Druk op de toets horizontaal spiegelen voor het spiegelen van een steek of stekenreeks naar de zijkant. Druk op de toets verticaal spiegelen voor het spiegelen van een steek of stekenreeks in de lengte.

Tip: Gebruik de Smart Toolbox voor een sneltoets voor spiegelen.

Let op: Sommige steken, zoals knoopsgaten, kunnen niet worden gespiegeld.

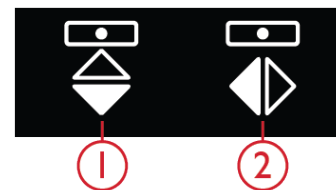

1. Horizontaal spiegelen
2. Verticaal spiegelen

Lengte opening knoopsgat

Stel de lengte van de opening van het knoopsgat in: korter met - en langer met + wanneer u een knoopsgat naait met de Sensormatic-knoopsgatvoet.

U kunt ook een handmatig knoopsgat naaien. Lees over het naaien en het herhalen van een handmatig knoopsgat in het hoofdstuk Naaitechnieken.

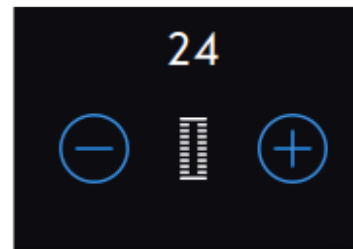

Toets Steek herhalen

Bij het aannaaien van een knoop kunt u het aantal steekherhalingen instellen. Druk op de - of de + in de regelaar om het aantal steekherhalingen te verlagen of te verhogen.

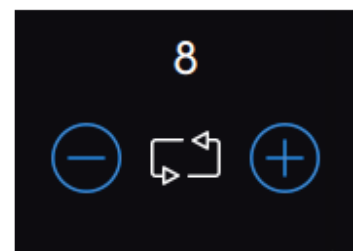

ActivStitch™ Technology

De **ActivStitch™** -technologiefunctie kan op twee manieren de bovendraad regelen: met draadhoeveelheid en draadspanning. Voor het beste naieresultaat gebruikt het waar mogelijk de automatische draadhoeveelheid. Draadhoeveelheid meet automatisch en doorlopend de dikte van de stof om de juiste hoeveelheid garen voor de geselecteerde steek af te geven.

Als u draadspanning gebruikt, houden de draadspanningsschijven de juiste hoeveelheid spanning op de bovendraad. Voor sommige speciale technieken is het gebruik van draadspanning nodig. Schakel de **ActivStitch™** -technologiefunctie uit in Tijdelijke instellingen om ervoor te zorgen dat draadspanning ingeschakeld is. Wanneer de **ActivStitch™** -technologiefunctie is geselecteerd wisselt de regelaar die zichtbaar is in naaimodus tussen draadhoeveelheid en draadspanning, afhankelijk van de huidige instellingen en de geladen steek.

Gebruik de regelaar voor draadhoeveelheid/ draadspanning om de balans tussen de boven- en onderdraad aan te passen. Dat wil zeggen verlagen wanneer u metallic garen gebruikt en verhogen wanneer u dik garen gebruikt. Voer enkele testen met verschillende instellingen uit op een proeflapje van de stof die u wilt gebruiken en controleer de balans tussen de boven- en onderdraad.

Let op: Wanneer u de waarde van de draadhoeveelheid/ draadspanning-instellingen wijzigt, hebben de wijzigingen alleen invloed op de geselecteerde steek. Uw veranderde instellingen worden teruggezet op standaard wanneer u een andere steek selecteert.

Tip: Verhoog de draadhoeveelheid/draadspanning-instelling voor de beste resultaten wanneer u op spijkerstof naait met dik garen.

Draadspanning/draadhoeveelheid aanpassen

Om de steken zo mooi en duurzaam mogelijk te maken, zorg ervoor dat de garens op gelijke afstand tussen de twee stoflagen verknopen.

Als de onderdraad zichtbaar is op de bovenkant van de stof, is de draadspanning/ draadhoeveelheid te hoog. Verlaag de draadspanning/ draadhoeveelheid.

Als de bovendraad zichtbaar is op de onderkant van de stof, is de draadspanning/ draadhoeveelheid te laag. Verhoog de draadspanning/ draadhoeveelheid.

Voor decoratieve steken en knoopsgaten moet de bovendraad zichtbaar zijn op de onderkant van de stof.

Voer een paar testen uit op een proeflapje van de stof die u gaat gebruiken en controleer de spanning.



1. Draadspanning
2. Draadhoeveelheid

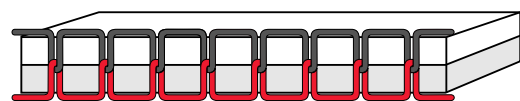

De juiste spanning

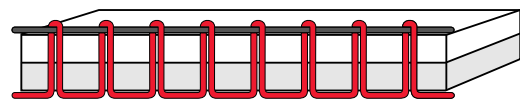

Spanning te hoog



Spanning te laag

Opties voor naaien uit de vrije hand

Alle steken op uw machine kunnen in free-motion worden genaaid voor fantastische effecten. Druk op Free-motion om een venster te openen waarin u kunt kiezen uit drie verschillende free-motion-opties. Voor al het naaien uit de vrije hand wordt de transporteur automatisch omlaag gebracht en moet de stof met de hand worden bewogen.

Druk op Free-motion om het venster met free-motion opties te sluiten. Uw instellingen worden weergegeven onder Actieve functies in het informatiegedeelte.

Let op: Controleer of het IDT™ systeem is uitgeschakeld.

Dynamisch verende free-motionvoet 6D

Activeer dit om de machine in te stellen op de Dynamisch verende voet Free-motion-modus voor de Dynamisch verende voet 6D. De Dynamisch verende voet meet de dikte van de stof en gaat met iedere steek omhoog en omlaag om de stof vast te houden op de steekplaat terwijl de steek wordt gevormd.

Let op: De Dynamisch verende voet 6D wordt aanbevolen voor gebruik met rechte steken. Activeer Steekbreedtebeveiliging in Instellingen.

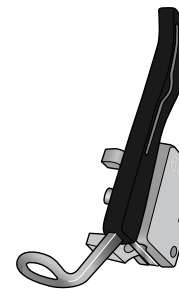

Dynamisch verende free-motionvoet 6D

Verende free-motionvoet

Schakel dit in om de machine in de free-motionmodus verend te zetten voor optionele verende naaivoeten. Een "verende" naaivoet gaat bij elke steek omhoog en omlaag om de stof op de steekplaat te houden terwijl de steek wordt gemaakt.

Let op: Optionele verende naaivoeten kunt u aanschaffen bij uw plaatselijke erkende PFAFF®-dealer.



Gebruik geen verende naaivoet als Sensomatic free-motion is ingeschakeld omdat de naald de naaivoet kan beschadigen.

Sensormatic free-motion

Activeer dit om de machine in de Sensormatic free-motionmodus te zetten voor naaivoet 6A of een andere sensormatic-naaivoet, zoals garendecoratie.

Bij free-motion naaien met lage snelheid, gaat de naaivoet bij elke steek omhoog en omlaag om de stof op de steekplaat te houden terwijl de steek wordt gemaakt. Bij een hogere snelheid zweeft de naaivoet tijdens het naaien over de stof.

Er kunnen steken worden overgeslagen als uw stof met de naald mee omhoog en omlaag beweegt tijdens het naaien. Door de naaivoethoogte omlaag te brengen, wordt de ruimte tussen de naaivoet en de stof verminderd en de overgeslagen steken opgeheven.

Om de naaivoethoogte aan te passen in de Sensormatic free-motionmodus, opent u het venster Free-motion-opties en verandert u de naaivoethoogte door op + of op - te drukken om de naaivoethoogte te verkleinen of te vergroten.

Let op: Wees voorzichtig dat u de naaivoethoogte niet te veel vermindert. De stof moet vrij onder de naaivoet blijven bewegen.

Afhechopties

Met deze opties kunt u afhechtingen programmeren aan het begin en het einde van een steek. Het is ook mogelijk om te programmeren dat de draad wordt afgesneden aan het einde van een steek.

Wanneer u op het afhechtpictogram drukt, gaan er drie opties open waarmee u verschillende functies kunt selecteren: afhechten begin, afhechten einde en draden afsnijden.

Druk op afhechten om het venster afhechopties te sluiten. Uw instellingen worden weergegeven onder Actieve functies in het informatiegedeelte.

Let op: Voor onmiddellijk afhechten moet u de afhechttoets op de voorkant van de machine gebruiken.

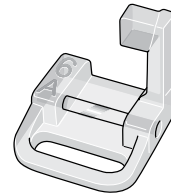

Sensormatic free-motionvoet 6A



Naaïen met afhechtopties geselecteerd

- Afhechten aan het begin wordt uitgevoerd zodra u begint te naaien.
- Druk op de achteruitnaaitoets om afhechten aan het einde uit te voeren. Het actie-indicatorlampje gaat branden om aan te geven dat de machine de steek afmaakt en daarna afhecht.
- Wanneer draad afsnijden is geprogrammeerd, snijdt de machine automatisch de draden af na het uitvoeren van een steek. De naald en de naaivoet gaan omhoog.

Let op: Stop met naaien en druk tweemaal op de achteruitnaaitoets om achteruitnaaien te activeren. De achteruitnaai-indicator gaat branden. Er wordt geen afhechting gemaakt.

Druk op de achteruitnaaitoets tijdens het achteruit naaien om afhechten aan het einde te activeren. Het actie-indicatorlampje gaat branden.

Om weer vooruit te naaien, stopt u met achteruitnaaien en drukt u op de achteruitnaaitoets. Er wordt geen afhechting gemaakt.



Afhechttoets



Achteruitnaaitoets

Steek herhalen

Met Steek herhalen kunt u een exacte steeklengte programmeren en kunt u ook beslissen hoeveel herhalingen van een steek u wilt naaien.

U kunt meer lezen over Steek herhalen, Patchworkprogramma en Enkele steek in het hoofdstuk [Steek herhalen](#).



Steek opslaan

Druk op de toets opslaan, onder het multi-touchscreen, om uw bestand op te slaan en er verschijnt een pop-up op het scherm. In de pop-up opslaan kunt u kiezen of u het bestand opslaat in de *mySewnet*TM cloud-map of op een USB-apparaat. Eerder opgeslagen steken, reeksen en/of lettertypes worden weergegeven. Geef uw bestand een naam via het toetsenbord en druk op OK om te bevestigen.

Als u wilt opslaan in een map, drukt u lang op de map om deze te openen, geeft u het bestand vervolgens een naam via het toetsenbord en drukt u op OK in de pop-up om te bevestigen. Om een nieuwe map te maken, drukt u lang op nieuwe map maken, geeft u de map een naam via het toetsenbord en drukt u op OK. Druk dan lang op de map om deze te openen en op te slaan in de nieuwe map.

Druk op de toets Lijst- en Miniatuurweergave om af te wisselen tussen weergave van de bestanden als lijst of als miniatures. In Lijstweergave wordt elk bestand met bestandsnaam en bestandstype weergegeven. In Miniatuurweergave wordt elk bestand weergegeven met de bestandsnaam en een miniatuurafbeelding van het bestand.

Om het opslagproces te annuleren, sluit u het pop-upvenster door op Sluiten te drukken. De pop-up voor opslaan wordt gesloten en u keert terug naar de naaimodus.

Lees meer over het organiseren van uw opgeslagen steken in [File Manager](#).



Toets opslaan

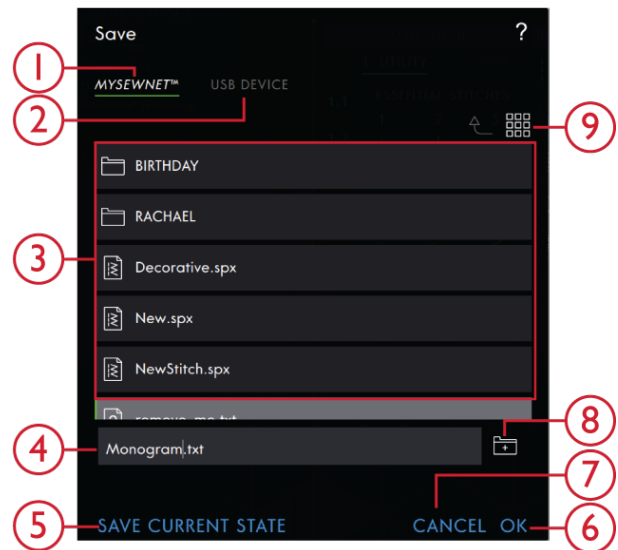

1. Opslaan in *mySewnet*TM cloud-map
2. Opslaan op USB-apparaat
3. Selectiegebied
4. Bestandsnaam
5. Huidige status opslaan
6. OK
7. Sluiten
8. Nieuwe map maken
9. Lijst- en miniatuurweergave

Balans

Bij het naaien op speciale stoffen of bij het uitvoeren van een speciale techniek moet u soms de balans aanpassen.

Naai de steek eerst op een proeflapje. Druk op Balans op de Basisbalk om het venster Balans aanpassen te openen. Wijzig de voorbeeldweergave op het scherm zo, dat deze overeenkomt met uw genaaide voorbeeld door gebruik te maken van de + en - toetsen in de regels. Wanneer u opnieuw gaat naaien, wordt de balans gecorrigeerd.

BALANS

Naaiprogramma's

Voor deze technieken kunnen speciale naaivoeten en accessoires nodig zijn.

Taperingsteken

De taperingopdrachten worden zichtbaar wanneer een steek wordt geselecteerd die getaperd kan worden. Druk op het taperingmenu voor een overzicht van de hoeken voor het beginnen en eindigen van tapering. Selecteer een hoek door erop te drukken in het selectiegebied. De machine naait de getaperde punt aan het begin en gaat dan door met de geselecteerde steek. Wanneer de gewenste lengte genaaid is, drukt u op de achteruittoets. De steek wordt getaperd naar het einde toe. Selecteer tapering Uit als u geen tapering wilt aan het begin of het einde van de steek. Als u tapering Uit selecteert aan het begin en aan het einde, wordt het een gewone steek zonder tapering.

Let op: De taperingopdrachten zijn niet zichtbaar als u bijvoorbeeld een knoopsgat selecteert.

Oefening met tapse cordonsteek

De tapse steek past automatisch tapering toe op de cordonsteek voor hoeken en punten. De steek kan worden gebruikt voor tekst in cordonsteek. Oefen met de cordonsteek en naai een hoek van de getaperde cordonsteek op een stuk stof met versteviging.

1. Selecteer steek 4.3.6 in menu 4 - cordonsteken.
2. Open tapering en selecteer 45 graden voor zowel het begin als het einde.
3. Activeer naaldstop omhoog/omlaag op uw machine en begin met naaien. De machine naait de getaperde punt en gaat dan door met een cordonsteek met de geselecteerde breedte.
4. Wanneer de cordonsteek zo lang is als gewenst, drukt u op de achteruitnaaitoets. Dit start de tapering van het einde.
5. Draai de stof om verder te gaan met de volgende getaperde cordonsteek.

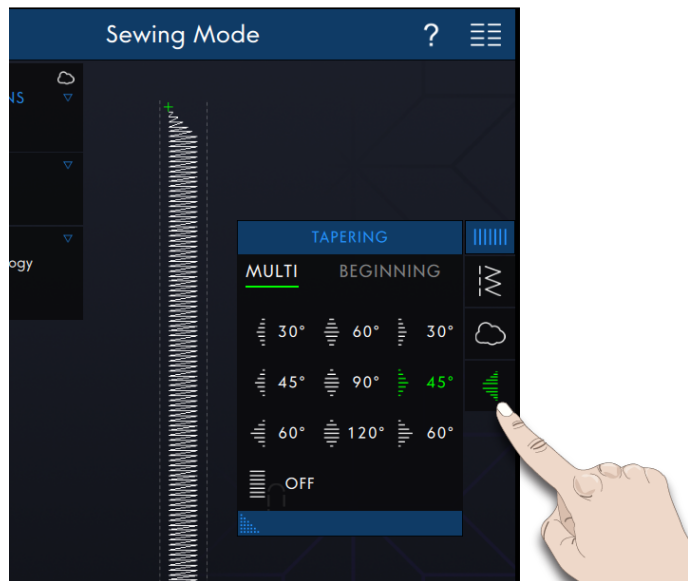

Steek herhalen

Met Steek herhalen kunt u een exacte naadlengte programmeren en kunt u ook beslissen hoeveel herhalingen van een steek u wilt naaien.



Patchworkprogramma

Met het patchworkprogramma kunt u een exacte steeklengte programmeren die herhaaldelijk genaaid kan worden. Dit is erg handig voor het quilten.

Om een steeklengte te programmeren, houdt u Steek herhalen op de werkbalk ingedrukt en selecteert u het Patchworkprogramma. Naai uw gewenste steeklengte en druk op de achteruitnaaitoets terwijl u naait. De achteruitnaai-indicator op de machine brandt totdat de laatste herhaling van de steek is voltooid. Hiermee wordt de lengte van de steek ingesteld.

Zodra u de lengte van een steek heeft ingesteld, is het Patchworkprogramma niet meer actief. Het Enkelmotiefprogramma wordt in plaats daarvan ingeschakeld. De geprogrammeerde lengte van uw patchworknaad wordt weergegeven in millimeters boven de +/- regelaar. Pas de lengte aan met de regelaars +/-.



Enkelmotiefprogramma

Met het Enkelmotiefprogramma kunt u beslissen hoeveel herhalingen van de steek u wilt naaien. Druk op Steek herhalen en selecteer Enkelmotiefprogramma. Stel het aantal herhalingen in met +/- . Het aantal herhalingen wordt weergegeven boven +/- en de geschatte lengte van de herhalingen wordt weergegeven in het werkgebied. De machine stopt automatisch wanneer de herhalingen zijn genaaid.



Programma's combineren

Door tapering en patchworkprogramma's te combineren, is het mogelijk een getaperde naad te herhalen met dezelfde lengte.

Activeer tapering zoals beschreven in [Tapering](#). Naai uw gewenste lengte. Wanneer de achteruitnaaitoets wordt ingedrukt, gaat de actie-indicator steeds sterker branden totdat tapering aan het einde en de laatste herhaling van de steek is voltooid.

De naad is nu geprogrammeerd en het enkelmotiefprogramma is geactiveerd. Wanneer u weer gaat naaien, wordt de naad automatisch herhaald met dezelfde lengte.

Het aantal herhalingen en de geschatte lengte in millimeters worden weergegeven boven de +/- . Pas de lengte aan met de +/- .

Let op: De tapering is inbegrepen in de herhalingen die op het scherm staan.

Naaitechnieken

Voor deze technieken kunnen speciale naaivoeten en accessoires nodig zijn.

Knoopsgaten

Sensormatic-knoopsgat

Wanneer u een knoopsgat naait met de Sensormatic-knoopsgatvoet, pas de lengte van de opening dan aan tot iets groter dan de maat van de knoop. U kunt uw knoop meten met de knoopmeter op het deksel.

Stel de lengte van de opening in en zorg ervoor dat de rode pijl gelijk loopt met de markering op de naaivoet. Begin te naaien door het voetpedaal in te drukken of door op de start/stoptoets te drukken. Het knoopsgat wordt automatisch afgemaakt en de draden worden afgesneden. U kunt het knoopsgat zo vaak herhalen als u maar wilt.

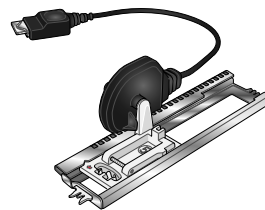

Sensormatic-knoopsgatvoet

Handmatig knoopsgat

Gebruik naaivoet 5M om een handmatig knoopsgat te naaien.

Naai de eerste rups zo lang als u het knoopsgat wilt maken.

Druk op de achteruitnaaitoets.

De machine naait de trens en de tweede rups.

Wanneer de rupsen even lang zijn, drukt u op de achteruitnaaitoets om de tweede trens te naaien.

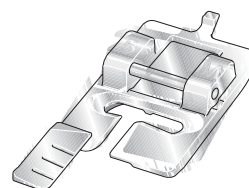

Naaivoet 5M

Een handmatig knoopsgat herhalen

Wanneer u uw knoopsgat heeft aangepast, kunt u het pictogram Knoopsgat herhalen gebruiken om identieke kopieën te naaien. Zo lang dat pictogram is geselecteerd, herhaalt de machine het knoopsgat steeds opnieuw. Het pictogram Knoopsgat herhalen is alleen zichtbaar bij het handmatig naaien van een knoopsgat. Om deze functie te annuleren, deselecteert u het pictogram.



1. Knoopsgat herhalen
2. Startpositie knoopsgat
3. Achter-

Knoopsgat met inlegdraad

Knoopsgaten met inlegdraad die worden genaaid met contourdraden zijn stabiel, duurzamer en zien er professioneel uit. Gebruik perlé-garen of normaal contourdraad.

1. Leg het midden van een stuk contourdraad over het metalen stangetje dat aan de achterkant van de handmatige-knoopsgatvoet 5M uitsteekt. Leid de draaduiteinden onder de naaivoet door naar de voorkant van de naaivoet.
2. Klik de handmatige-knoopsgatvoet 5M vast.
3. Als u klaar bent met het knoopsgat, trekt u aan de uiteinden van de contourdraad totdat de draadlus verborgen is onder de trens van het knoopsgat.
4. Rijg de contourdraden in een naald en trek ze naar de verkeerde kant van het kledingstuk. Knoop de uiteinden aan elkaar vast en knip het overtollige draad af.

Knoop aannaaien

Om een knoop aan te naaien, verwijdert u de naaivoet en selecteert u Knoop aanzetten. De transporteur wordt automatisch omlaag gebracht.

Leg de knoop onder de naaivoethouder. Gebruik het spiegelpictogram om ervoor te zorgen dat de naald precies in de gaten van de knoop komt en dat de breedte geschikt is voor de gebruikte knoop. Als dat nodig is, verandert u de breedte tussen de gaten met de breedte-pictogrammen.

Vergroot of verklein indien nodig het aantal steken waarmee de knoop op de stof wordt bevestigd met het pictogram Steek herhalen. Begin met naaien. De naaimachine zal het programma voor u naaien.

Naaien in vier richtingen

Gebruik de vierrichtingssteken voor het opnaaien van lapjes zonder dat u de stof hoeft te draaien en voor decoratieve steekmotieven. Als u een steek selecteert in categorie 9 en subcategorie 2, wordt de vierrichtingssteek in de naaimodus geladen.

Het startpunt wordt met een x gemarkeerd in het steekgebied. Om van richting te veranderen, drukt u op een van de vier steken. Wanneer de gewenste lengte in één richting is genaaid, selecteert u de nieuwe richting door op één van de vier richtingen te drukken.

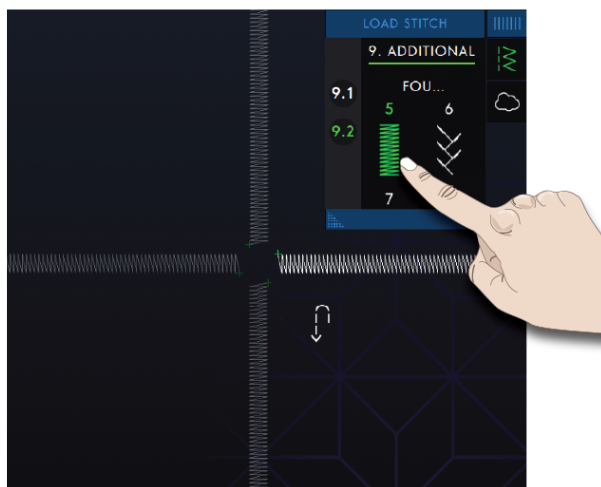

Speciale naaitechnieken

Bij de steken van de speciale naaitechnieken in uw performance icon™-machine zitten steken als de lintsteek, stapelsteek, zwevende steek, straalsteek en kanten randsteek.

Lintsteken

Voeg dimensionale elementen toe aan uw decoratieve naaiwerk met de prachtige enkele, dubbele en drievoudige lintsteken op uw machine. Terwijl u naait worden er smalle linten in deze speciale steken geweven. Voor enkele en dubbele lintsteken worden linten van 2-5 mm breed aangeraden. Voor drievoudige lintsteken 2-10 mm. De beste resultaten krijgt u met een versteviging die geschikt is voor het type en de dikte van uw stof, die u onder de stof legt ter ondersteuning van de steken.

Wij raden u aan om het [Help Center](#) te gebruiken en de projecten met lintsteken op te zoeken voor instructies voor het naaien en automatisch verkrijgen van de juiste instellingen.

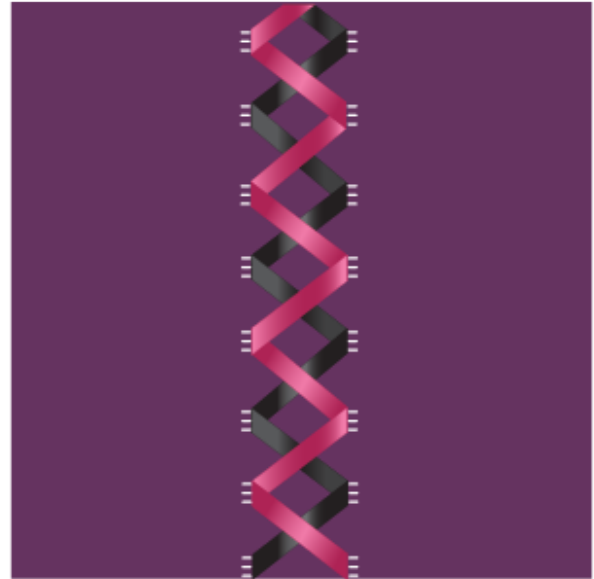

Stapelsteken

Naai prachtige decoraties in twee kleuren met de stapelsteken. De stapelsteken bestaan uit paren bij elkaar horende steken die zijn ontworpen om op elkaar te worden genaaid.

Naai de eerste steek en naai dan de tweede, die de eerste overlapt. Gebruik voor beide steken hetzelfde startpunt.

Druk op Quick Help en op één van de stapelsteken om een voorbeeld te zien van hoe de steken eruit zullen zien als ze worden gecombineerd/gestapeld.

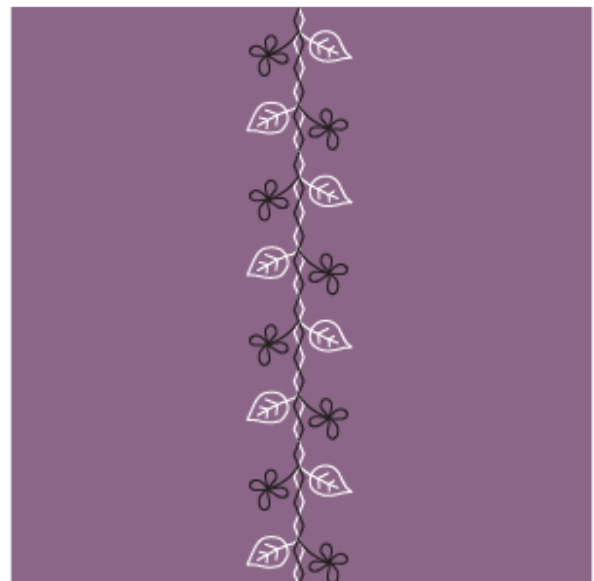

Zwevende steken

Zwevende steken geven een speciaal effect waarbij de verbindingssteken onzichtbaar zijn. Er zijn twee verschillende manieren om deze techniek te gebruiken. De eerste techniek is om te naaien met de doorstikvoet met geleider midden, een stukje versteviging en een stukje dubbelgevouwen stof. De tweede techniek is om twee stukjes stof aan elkaar te naaien.

Genaaid met de Doorstikvoet met geleider midden:

1. Vouw de stof met de goede kanten op elkaar en leg er versteviging onder, die u laat uitsteken buiten de gevouwen rand.
2. Bevestig de doorstikvoet met geleider midden en schakel het IDT™ in. Laat de gevouwen rand met de geleider op de naaivoet volgen.
3. Trek de stof naar de andere kant wanneer u klaar bent.

Genaaid met naaivoet 1A:

1. Leg twee stukken stof met de goede kanten op elkaar en leg er een versteviging onder.
2. Bevestig naaivoet 1A en schakel het IDT™ in. Begin te naaien met de gewenste naadtoeslag.
3. Trek de stof plat wanneer u klaar bent.

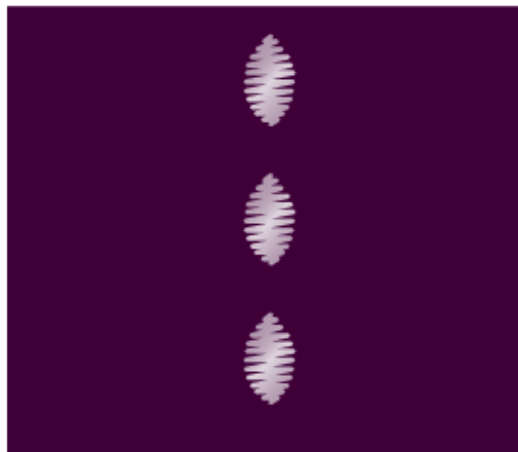

Straalsteken

Straalsteken zijn een exclusieve PFAFF®-naaitechniek. Deze steken hebben een ingebouwde stop waarmee u een lijn steken kunt naaien in iedere gewenste vorm. Maak prachtige halslijnen of zaklijnen op kledingstukken.

1. Trek met een markeerstift een lijn op uw stof waar u wilt dat de steek wordt geplaatst. Klik naaivoet 2A vast.
2. Leg de stof en de versteviging onder de naaivoet.
3. Activeer de functie naald omlaag.
4. Plaats de middelste markering van de naaivoet op de getekende lijn.
5. Druk op Start/Stop en naai totdat de machine stopt. De volgende keer dat u op start/stop drukt, naait de machine achteruit.
6. Draai de stof zodat de twee zijmarkeringen op de naaivoet gelijk liggen met de getekende lijn. Druk op Start/Stop en naai totdat de machine stopt.
7. Herhaal stap 4-6 totdat u de gewenste lengte heeft bereikt.

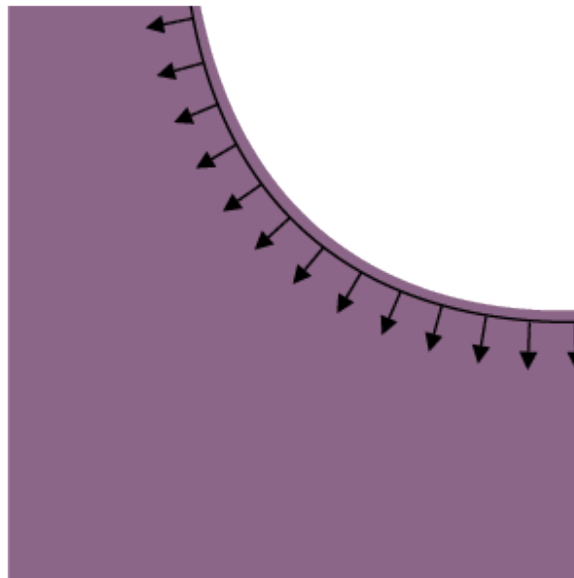

Kanten randsteken

Naai prachtige kanten randsteken op uw projecten met de doorstikvoet met geleider midden en wateroplosbare versteviging.

1. Bevestig de Doorstikvoet met geleider midden en schakel het IDT™ in.
2. Vouw de stof en leg er wateroplosbare versteviging onder, die u laat uitsteken buiten de gevouwen stofrand.
3. Laat de gevouwen rand de geleider op de naaivoet volgen. Naai zo lang als u het kant wilt hebben en verwijder het dan van de naaimachine.
4. Los de wateroplosbare versteviging op in lauwwater.

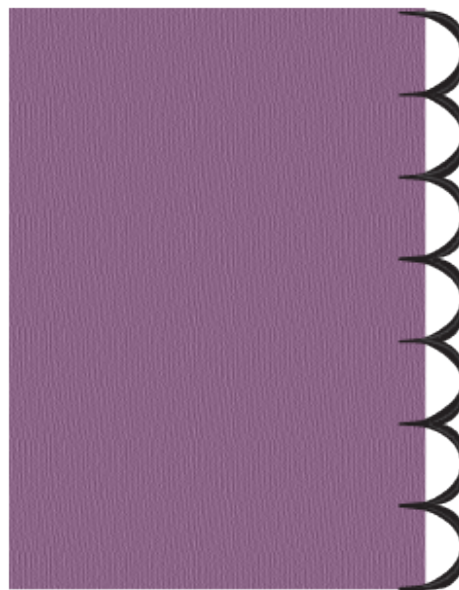

Steken voor optionele naaivoeten

Deze subcategorie bevat speciale steken voor het naaien van technieken als de bolletjessteek, parelsteken en randsteken. Voor deze technieken zijn speciale naaivoeten en accessoires nodig.

Let op: Druk op Quick help en druk dan op de geselecteerde steek in het stekenselectiegebied om te zien welke speciale naaivoet nodig is voor die steek.



Pictogram optionele naaivoeten

Pop-upberichten in naaien

Onderdraad bijna op

Wanneer de onderdraad bijna op is, verschijnt er een pop-up bericht dat u erop wijst dat de spoel binnenkort zal moeten worden vervangen. Als u door wilt gaan met naaien zonder de spoel te vervangen, drukt u het voetpedaal in zonder de pop-up te sluiten.

Wanneer de spoel is vervangen door een volle, drukt u op OK in de pop-up.



Controleer bovendraad

De machine stopt automatisch als de bovendraad op is of breekt. Rijk de bovendraad opnieuw in, sluit het pop-up bericht en ga verder met naaien.

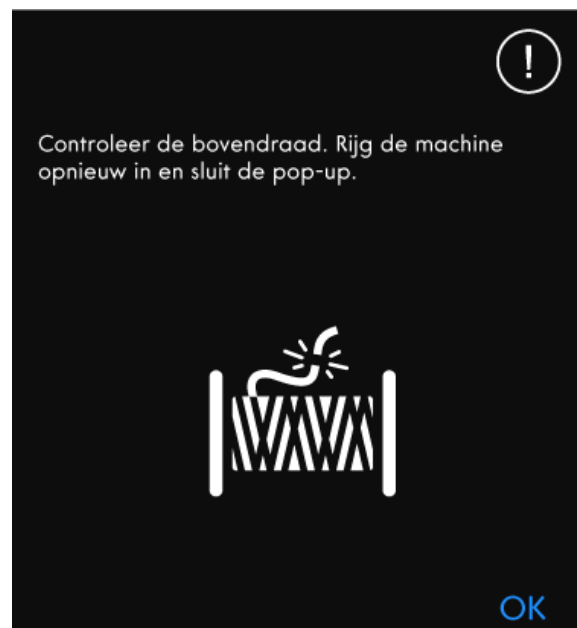

De Sensormatic-knoopsgatvoet verwijderen

De Sensormatic-knoopsgatvoet moet worden verwijderd voordat u een van de volgende zaken uitvoert:

- Een steek naaien die geen knoopsgat is.
- Een knoopsgat naaien dat niet met de Sensormatic-knoopsgatvoet kan worden genaaid.
- Een aangepast knoopsgat naaien dat zonder de Sensormatic-knoopsgatvoet is opgeslagen in de *mySewnet*TM-cloud-map.

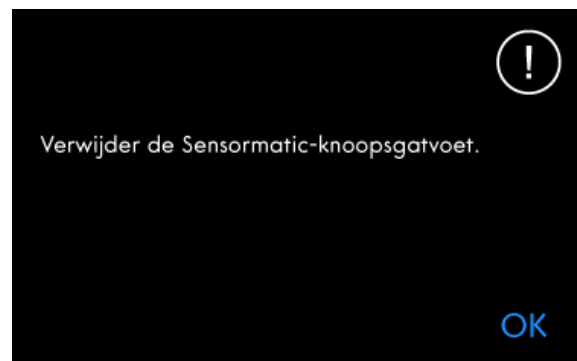

Kan automatische draadinsteker niet gebruiken

Druk op OK wanneer u een tweelingnaald gebruikt en rijg met de hand in. Wanneer u een gewone naald gebruikt - druk op OK en schakel de tweelingnaald uit bij de instellingen. Druk opnieuw op de toets van de automatische draadinsteker.

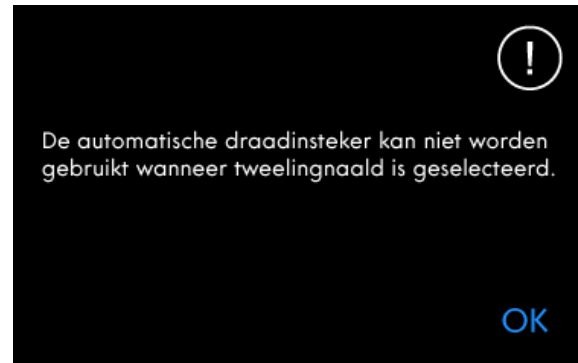
**Tweelingnaald**

Het volgende pop-upbericht verschijnt wanneer u een steek kiest die niet geschikt is voor een tweelingnaald.

**Steekbreedtebeveiliging**

Wanneer steekbreedtebeveiliging is ingeschakeld, verschijnt het volgende pop-upbericht wanneer een steek kiest die niet geschikt is voor steekbreedtebeveiliging.

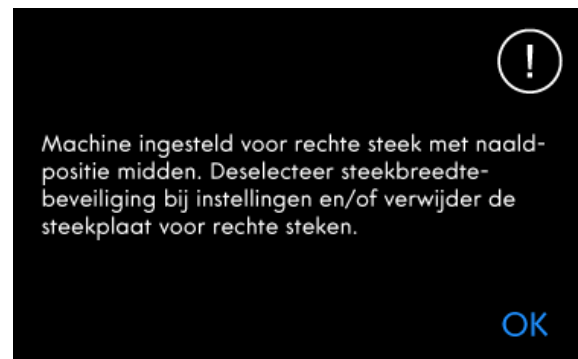
**Let op!**

Als de machine stopt en deze pop-up op het scherm verschijnt, moet u stoppen met naaien. Wacht even en druk op OK wanneer dat mogelijk is. Controleer de naalddikte en de staat van de naald. Controleer of de machine goed is ingeregend.



6 Sequence Creator

Sequence Creator — Inleiding

In Sequence Creator kunt u een reeks steken maken en aanpassen. Combineer verschillende 9 mm-steken, zijwaartse steken en steeklettertypes van de machine, de *mySewnet*TM-cloud of van een USB-apparaat. Ook steken die in de functie **Stitch Creator**TM zijn gemaakt kunnen in een reeks worden ingevoegd. U kunt reeksen maken tot maximaal ongeveer 500 mm (20") lang. In het informatiegedeelte kunt u zien hoe lang uw werkelijke reeks is.

Sequence Creator – Overzicht



1. Log in bij de *mySewnet*TM cloud.
2. WiFi-siginaalsterkte
3. Lengte van de reeks

4. Door steken lopen
5. Venster Steekinstellingen
6. Steekbreedte

7. Steeklengte
8. Steekinstellingen
9. Toetsenbord
10. Annuleren
11. OK
12. Full Screen View
13. Ware grootte
14. Dupliceren
15. Verwijderen
16. Verticaal spiegelen
17. Horizontaal spiegelen
18. Richtingssteken
19. Reeksopdrachten
20. Laden uit de mySewnet™-cloud-map
21. Lettertype laden
22. Steek laden
23. Menupaneel

Starten met Sequence Creator

Om te beginnen met het maken van een reeks, selecteert u een gewenste steek in het menupaneel en voegt u deze toe aan de reeks. Om een reeks van letters te maken, selecteert u een gewenst lettertype in het menupaneel en voegt u dit toe aan de reeks. De actieve positie wordt gemarkeerd door een cursor en de geselecteerde steek of letter wordt met groen gemarkeerd. Alleen de geselecteerde steek/steken kunnen worden aangepast. Ingevoegde steken worden op de plaats van de cursor gezet. Beweeg de cursor door de reeks met de pijlen. Het nummer van de geselecteerde steek en het totale aantal steken in de reeks worden weergegeven tussen de pijlen. Wanneer u een reeks naait kunt u overal in de reeks beginnen met naaien. Gebruik de pijlen om door de reeks te stappen.

SEQUENCE CREATOR

Een steek laden

Breng de cursor naar de plaats waar u een steek wilt toevoegen. Druk op Steek laden en selecteer de gewenste steek. De beschikbare naaicategorieën staan in een horizontale lijst, veeg voor meer categorieën. Selecteer een categorie door erop te drukken en druk dan op een subcategorie om de beschikbare steken te bekijken. Druk op een steek om deze in de naaimodus te laden. Het venster steek selecteren kan worden uitgebreid als u op de driehoek in de onderste hoek drukt en deze verslept. Het hele menupaneel kan over het scherm worden verplaatst: druk lang op de gekleurde bovenkant van het paneel om het te verplaatsen naar waar u het wilt hebben. De steek wordt op de plaats van de cursor gezet.

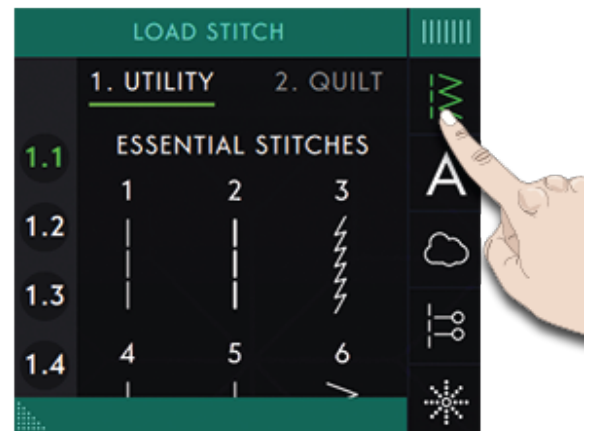

Een lettertype laden

Breng de cursor naar de plaats waar u een letter wilt toevoegen en druk op Lettertype laden om een gewenst lettertype te selecteren. De beschikbare lettertypes staan in een verticale lijst, veeg om er meer te zien. Druk op een lettertype om een toetsenbord te openen en druk op de letters die u wilt toevoegen.

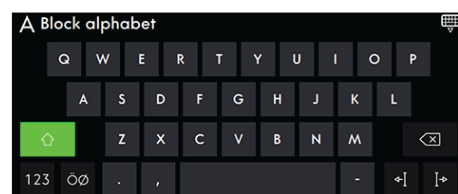
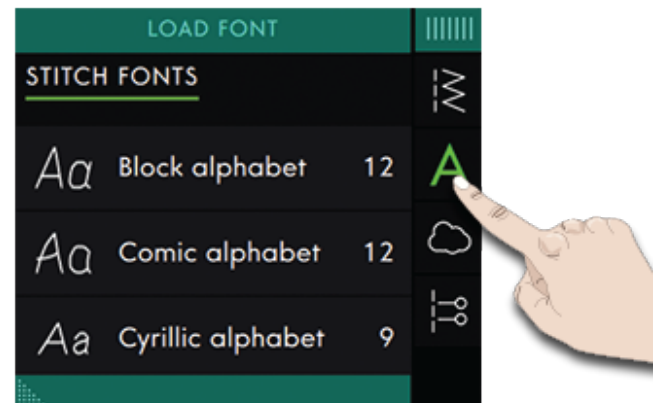

Tekst en steken aanpassen

U kunt de geselecteerde steek spiegelen, de lengte en breedte ervan aanpassen of de dichtheid of positie ervan veranderen. De aanpassingen werken hetzelfde als in de naaimodus.

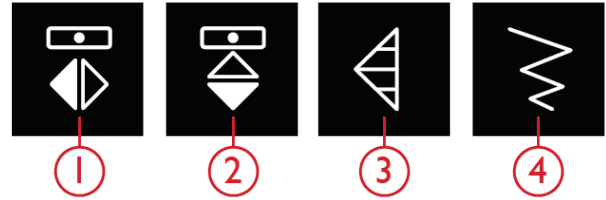

1. Horizontaal spiegelen

2. Verticaal spiegelen

3. Steeklengte

4. Steekbreedte

Een steek of letter verwijderen

Als u een steek of letter wilt verwijderen, drukt u op de steek om de cursor naar de steek of letter te brengen die u wilt verwijderen en drukt u op Verwijderen. Druk lang om de hele reeks te verwijderen.



Verwijderen

Een steek of letter dupliceren

Om een steek te kopiëren brengt u de cursor naar die steek. Druk op het symbool voor dupliceren om de geselecteerde steek te kopiëren.

Let op: Als u eerst de steek aanpast en dan kopieert, zitten de aanpassingen ook in de gekopieerde steek.

Druk lang om een pop-up te openen waarin u het exacte aantal kopieën dat u wilt invoegen kunt invoeren.



Dupliceren

Een steek of letter vervangen

Om een steek te vervangen, selecteert u de steek, drukt u op Verwijderen en voegt u de nieuwe steek in.

De steek wordt op de plaats van de cursor gezet.

Richtingssteken

Richtingssteken toevoegen tussen steken in een reeks. Deze steken maken het mogelijk om steken in verschillende richtingen te verplaatsen en u kunt nieuwe vormen maken en bredere borders voor grote gebieden.

Richtingssteken zijn rechte steken met een lengte van ongeveer 1 mm. Ze kunnen in 16 verschillende richtingen worden gemaakt.

Druk op Richtingssteken om het Menupaneel te openen en bij de verschillende hoeken te komen.

Druk op het richtingsgebied om te selecteren met welke hoek u een steek wilt invoegen.

Wanneer de gewenste hoek is geselecteerd, drukt u op het pictogram voor invoegen. Er wordt één steek op de cursorpositie in de reeks ingevoegd.

De richtingssteek kan worden verwijderd, gedupliceerd of gespiegeld zonder het pop-upvenster van de richtingssteken te sluiten.

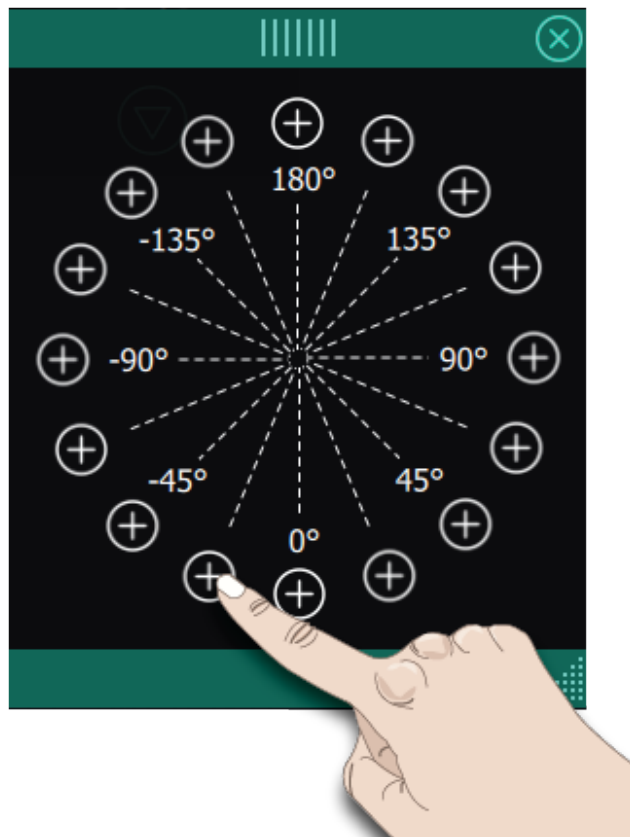

Richtingssteken

Reeksopdrachten

U kunt afhechtingen, stops en opdrachten voor het afsnijden van de draad in de reeks programmeren. Deze opdrachten worden in de reeks opgenomen en worden altijd uitgevoerd tijdens het naaien.

Gebruik de afhectopdracht als u een stevige afhechting wilt. U kunt op iedere gewenste plaats in de reeks afhectopdrachten invoegen.

Voeg een stopopdracht in als u wilt dat de machine stopt. Dit is bijvoorbeeld handig aan het einde van de reeks als u de reeks maar één keer wilt naaien of als u een reeks wilt naaien over verschillende rijen.

Voeg de opdracht voor het afsnijden van de draden in als u wilt dat de machine afhecht, de draden afsnijdt en de naaivoet omhoog brengt.

Breng de cursor naar de plaats waar u een opdracht wilt toevoegen. Selecteer de plaats; er wordt een pictogram toegevoegd in de reeks. Het pictogram geeft aan dat de opdracht is ingevoegd en laat ook zien waar de opdracht in de reeks wordt uitgevoerd.

Let op: De opdrachten verschijnen op het scherm in de volgorde waarin u ze programmeert.

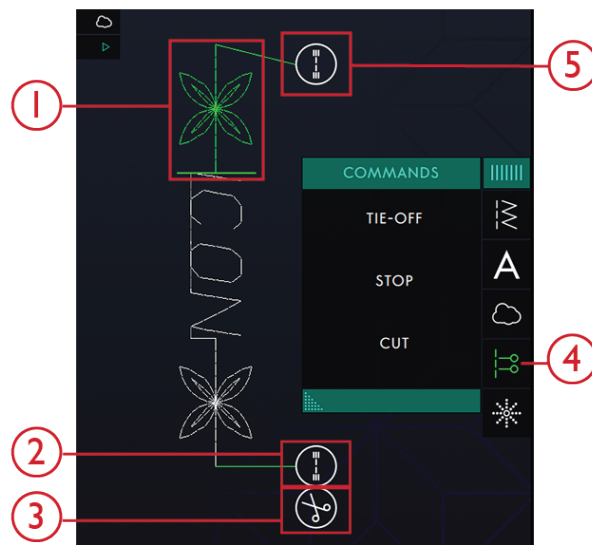

1. Bewerkbare steek in groen
2. Afhechten einde
3. Afsnij-opdracht
4. Reeksopdrachten
5. Afhechten begin

Ware grootte

Druk op Ware grootte als u wilt dat de reeks teruggaat naar de originele afmeting.



Reeks opslaan

Druk op de toets Opslaan om uw bestand op te slaan en er verschijnt een pop-up op het scherm. In de pop-up opslaan kunt u kiezen of u het bestand opslaat in de *mySewnet*TM cloud-map of op een USB-apparaat. Eerder opgeslagen steken, reeksen en/of lettertypes worden weergegeven. Geef uw bestand een naam via het toetsenbord en druk op de toets OK.

Als u een bestand in een map wilt opslaan, drukt u lang op de map om deze te openen. Geef het bestand vervolgens een naam via het toetsenbord en druk op OK in de pop-up om op te slaan. Voor het maken van een nieuwe map, drukt u lang op de toets nieuwe map maken, geeft u de map een naam via het toetsenbord en drukt u op OK. Druk dan lang op de map om deze te openen en op te slaan in de nieuwe map.

Druk op de toets Lijst- en miniatuurweergave om af te wisselen tussen de weergave van de bestanden als lijst of als miniatures. In Lijstweergave wordt elk bestand met bestandsnaam en bestandstype weergegeven. In Miniatuurweergave wordt elk bestand weergegeven met de bestandsnaam en een miniatuurafbeelding van het bestand.

Om het opslagproces te annuleren, sluit u het pop-upvenster door op Sluiten te drukken. De pop-up voor opslaan wordt gesloten en u keert terug naar Sequence Creator.

Leer hoe u uw opgeslagen bestanden kunt organiseren in [File Manager](#).

Naai uw reeks

Voor het naaien van uw stekenreeks, laadt u deze in de naaimodus door op OK te drukken in Sequence Creator.



1. Toets opslaan

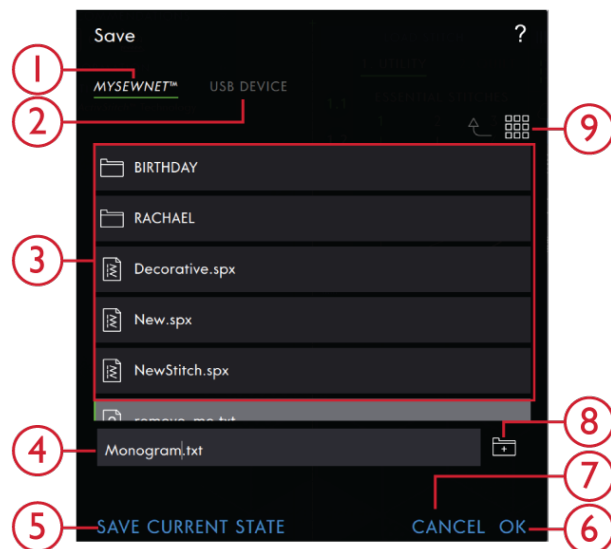

- | | |
|---|---|
| 1. Opslaan in <i>mySewnet</i> TM | 6. OK |
| 2. Opslaan op een USB-apparaat | 7. Sluiten |
| 3. Selectiegebied | 8. Nieuwe map maken |
| 4. Bestandsnaam | 9. Wisselen tussen de weergave als lijst of als miniatuur |
| 5. Huidige status opslaan | |

De hele reeks aanpassen

Om de hele reeks aan te passen, opent u de naaimodus door op OK te drukken. Aanpassingen die in de naaimodus worden gemaakt, hebben invloed op de hele reeks. Lees meer over [Steek bewerken](#) in het hoofdstuk Naaien.

Sequence Creator gebruiken in de Naaimodus

In de naaimodus kunt u overal in de reeks beginnen met naaien. Gebruik de pijlen om door de reeks te stappen. In de naaimodus kunt u uw hele reeks bewerken.

Als u iedere steek wilt bewerken in de reeks die in de naaimodus is geladen, drukt u op de reeks en Reeks bewerken wordt gemarkeerd. Druk om Sequence Creator opnieuw te openen. Maak uw aanpassingen en druk op OK om deze naar de naaimodus te laden. Druk op annuleren om het ongedaan te maken.

Let op: Druk lang in het stekengebied om de Smart Toolbox te openen en Bewerken in Sequence Creator te openen.

Pop-upberichten in Sequence Creator

Steek kan niet aan een reeks worden toegevoegd

Sommige steken kunnen niet in een stekenreeks worden ingevoegd, bijvoorbeeld knoopsgaten en speciale steken zoals 4-richtingssteken.

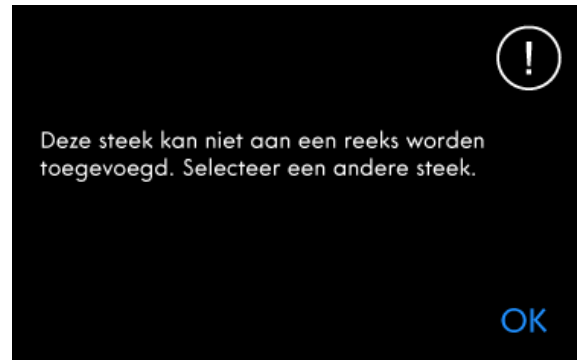

Het maximale aantal steken is bereikt

De steek die u probeert toe te voegen maakt de stekenreeks te lang. Uw stekenreeks kan maximaal ongeveer 500 mm (20") lang zijn en tot 199 steken en opdrachten bevatten. Als de stekenreeks de maximumlengte overschrijdt, verschijnt dit pop-upbericht.



7 **Stitch Creator™** Functie

Stitch Creator™ Functie – Inleiding

In de **Stitch Creator™**-functie kunt u compleet nieuwe steken maken en ieder afzonderlijk steekpunt aanpassen. U kunt helemaal zelf een steek maken of ingebouwde steken of letters veranderen.

De breedte van het steekgebied is 9 mm en de maximale steeklengte is 5mm. Het raster en de verticale middellijn helpen u de steek te maken. Uw steek kan worden opgeslagen in de *mySewnet™*-cloud-map of op een USB-apparaat.

Om de functie **Stitch Creator™** te openen, drukt u op het pictogram van de **Stitch Creator™**-functie.

Stitch Creator™ Functie – Overzicht

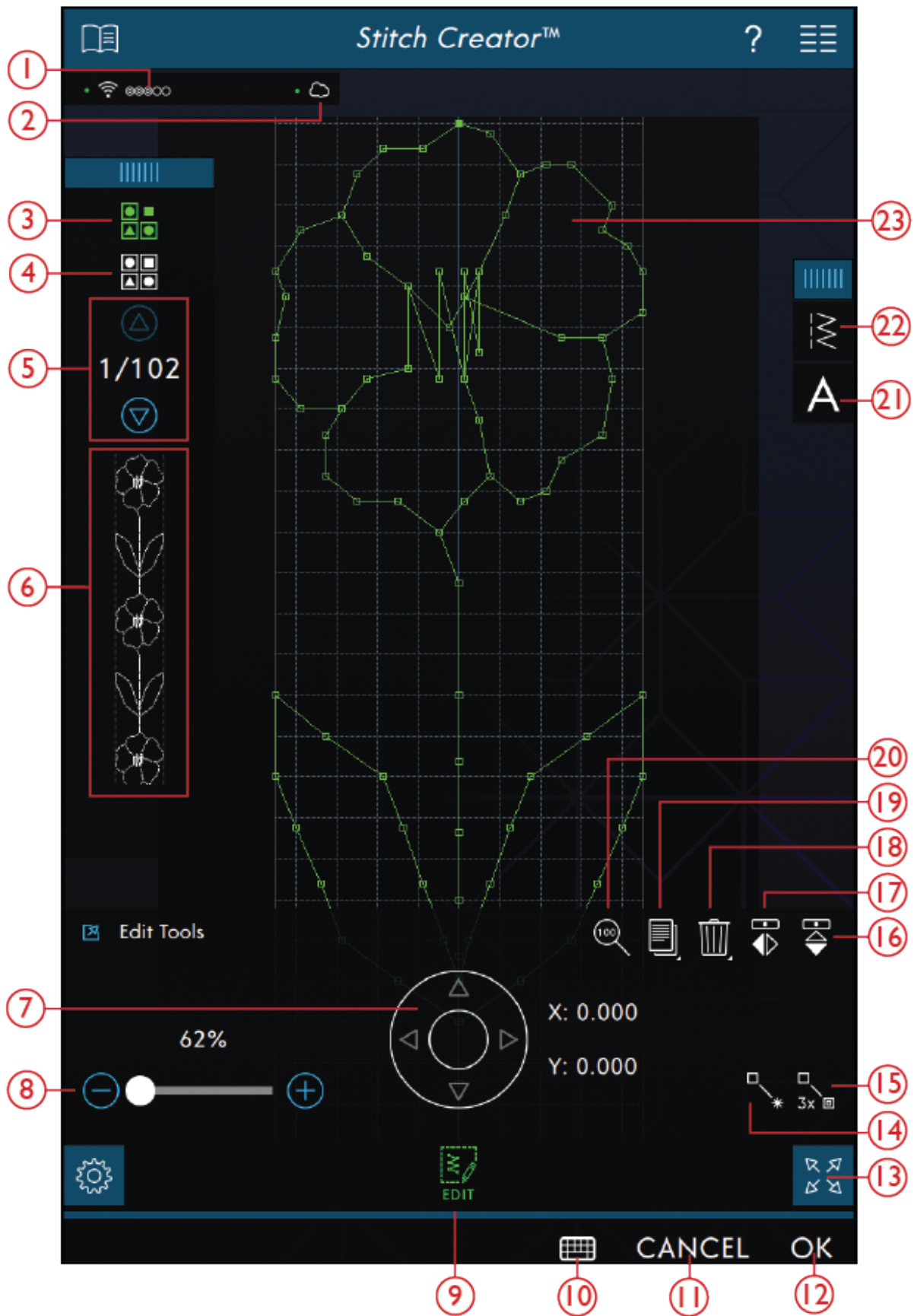

1. WiFi-verbinding
2. mySewnet™ cloud
3. Meerdere selecteren
4. Alles selecteren
5. Pijlen (toont huidige steek)
6. Horizontaal voorbeeld

7. Verplaatsingswiel met steekpositie (X=naaldpositie steek, Y=transportlengte)
8. Zoombalk
9. Bewerken
10. Toetsenbord
11. Annuleren
12. OK
13. Volledig scherm
14. Nieuw steekpunt
15. Drievoudige steek
16. Ware grootte
17. Dupliceren
18. Verwijderen
19. Horizontaal spiegelen
20. Verticaal spiegelen
21. Lettertype laden
22. Steek laden
23. Stekengebied

Starten met **Stitch Creator™**

Definitie van een steekpunt

Een steekpunt is het punt waarop de naald door de stof gaat. Steken zijn verbonden door steekpunten.

Ieder steekpunt wordt aangegeven met een punt. Een geselecteerd steekpunt wordt aangegeven met een open vierkantje (A). Een gemarkeerd steekpunt wordt aangegeven met een opgevuul vierkantje (B).



Steken/steekpunten selecteren

Om een steekpunt te selecteren, drukt u er op het scherm op. Als u meer dan één steekpunt selecteert, worden de steken daartussen automatisch ook geselecteerd.

Om het vorige of volgende steekpunt in uw steek te markeren, drukt u op het pictogram Meerdere selecteren en gebruikt u de pijlen. De huidige steekpositie wordt weergegeven tussen de pijlen. Het eerste getal is het gemarkeerde steekpunt. Het tweede getal is het totale aantal steekpunten.

Om alle steekpunten tegelijkertijd te selecteren, drukt u op het pictogram Alle selecteren.

Als het pictogram groen is, betekent dit dat het is geactiveerd. Als het wit is, is het gedeactiveerd.

Meerdere selecteren

Om de steekpunten naast het gemarkeerde steekpunt te selecteren, drukt u op Meerdere selecteren en dan op de pijlen om het volgende steekpunt te selecteren.

Gebruik de pijl omhoog om steekpunten voor het gemarkeerde steekpunt te selecteren en de pijl omlaag om de steekpunten na het gemarkeerde steekpunt te selecteren.

Let op: Bij het selecteren van steekpunten met de pijl omhoog kunt u steekpunten deselecteren door op de pijl omlaag te drukken.

Als het pictogram groen is, betekent dit dat het is geactiveerd. Als het wit is, is het gedeactiveerd.

Alles selecteren

Om alle steekpunten tegelijkertijd te selecteren, drukt u op het pictogram Alle selecteren. Om alles te deselecteren, drukt u opnieuw op het pictogram.

Als het pictogram groen is, betekent dit dat het is geactiveerd. Als het wit is, is het gedeactiveerd.



Meerdere selecteren

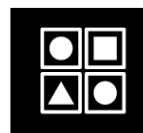

Alles selecteren

Horizontaal voorbeeld

Als u een steek maakt in **Stitch Creator™**, verschijnt er een voorbeeldweergave van uw gemaakte steek. Dat helpt u te zien hoe de steek eruit zal zien als er meerdere herhalingen van worden gemaakt.



Stitch Creator™

Bewerkgereedschappen

Zoomen

Wanneer u de zoombalk gebruikt, blijft de focus op het gemarkeerde steekpunt.

De afstand tussen de rasterlijnen bij 100% zoom is gelijk aan 1 mm op de stof. Als u inzoomt op het stekengebied, verandert de afstand tussen de rasterlijnen. Als u uitzoomt, zijn alleen de randlijnen van het stekengebied zichtbaar.

U kunt ook in-/uitzoomen door samen te knijpen en uit te rekken.

Verplaatsen

Om uw steek of steekpunt te verplaatsen, kunt u steekpunten direct op het multi-touchscreen selecteren met uw vingers of door op de pijlen in het wiel te drukken.

Het getal boven het wiel (X) laat de huidige naaldpositie vanaf de middellijn zien voor het gemarkeerde steekpunt.

Het getal boven het wiel (Y) laat de huidige transportlengte zien vanaf het vorige steekpunt.

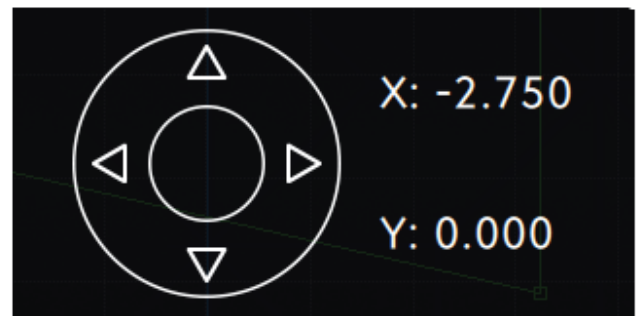

Steek of steekpunt toevoegen

U kunt ook een bestaande steek toevoegen uit de stekenselectiesneltoets op de menubalk of uit het selectiemenu.

Druk op het pictogram om één enkel steekpunt in te voegen. De twee steekpunten vormen een nieuwe steek.

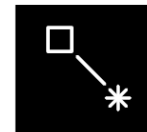

Nieuwe steek

Geselecteerd steekpunt dupliceren

Als u een steekpunt wilt dupliceren, selecteert u het steekpunt en gebruikt u Dupliceren om een kopie te maken.

Als diverse steekpunten zijn geselecteerd, worden die allemaal gekopieerd en na het gemarkeerde steekpunt ingevoegd.

Druk lang op het pictogram Dupliceren om een pop-up op te roepen waarin u het exacte aantal kopieën dat u wilt invoegen kunt aangeven.



Dupliceren

Drievoudige steek

Druk op het pictogram Drievoudige steek en de geselecteerde steek/steken worden verdriedubbeld.

Let op: Alleen mogelijk als er meer dan één steekpunt is geselecteerd.



Drievoudige steek

Spiegelen

De geselecteerde steekpunt(en) worden horizontaal en/ of verticaal gespiegeld.

Let op: Alleen mogelijk als er meer dan één steekpunt is geselecteerd.

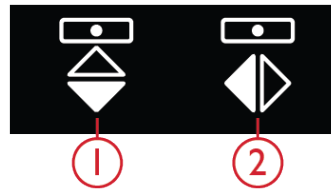

1. Horizontaal spiegelen
2. Verticaal spiegelen

Geselecteerd steekpunt verwijderen

Als u één steekpunt wilt verwijderen, selecteert u het en drukt u op het pictogram Verwijderen. Als meer dan één steekpunt is geselecteerd, worden die allemaal verwijderd als u op het pictogram drukt.

Druk lang op het pictogram Verwijderen om alle steekpunten uit het stekengebied te verwijderen.



Verwijderen

Een steek bewerken die is gemaakt in **Stitch Creator**TM

Als u in de naaimodus bent en een steek wilt bewerken die is gemaakt in **Stitch Creator**TM, drukt u lang op het werkgebied om de Smart Toolbox op te roepen. Selecteer Bewerken in **Stitch Creator**TM en de steek wordt geopend in **Stitch Creator**TM.

Een steek opslaan

Om een steek op te slaan die is gemaakt in **Stitch Creator**, drukt u op de toets Opslaan buiten het scherm. Er verschijnt een pop-up waarmee u de steek een naam kunt geven en kunt beslissen waar u hem wilt opslaan. Uw steek kan worden opgeslagen in de *mySewnet*TM-cloud-map of op een USB-apparaat. Zie [Steek opslaan](#) voor meer informatie. Klik op OK om te bevestigen.

Gemaakte steken gebruiken in Sequence Creator

Een steek die is gemaakt in de **Stitch Creator**TM-functie kan worden gebruikt als onderdeel van een reeks. In Sequence Creator opent u het selectiemenu en zoekt u uw opgeslagen steek op. De steek wordt ingevoegd op de cursorpositie in de reeks.

Pop-upberichten in de **Stitch Creator**TM-functie

Geen bewerkbare steek.

Sommige steken kunnen niet worden bewerkt in de **Stitch Creator**TM-functie. Knoopsgaten, steken die breder zijn dan 9 mm en vierrichtingssteken kunnen niet worden geopend in de **Stitch Creator**TM-functie.

Een steek laden en naaien

Om de gemaakte steek te naaien, drukt u op OK in de rechter onderhoek van het scherm. Uw steek wordt in de Naaimodus geladen en is klaar om te worden genaaid.

Als u op Annuleren drukt in **Stitch Creator**TM, keert u terug naar de naaimodus zonder de steek die u heeft gemaakt in **Stitch Creator**TM.

Als u een andere steek selecteert in de naaimodus en dan de **Stitch Creator**TM-functie opnieuw opent, blijft uw gemaakte steek niet in **Stitch Creator**TM.

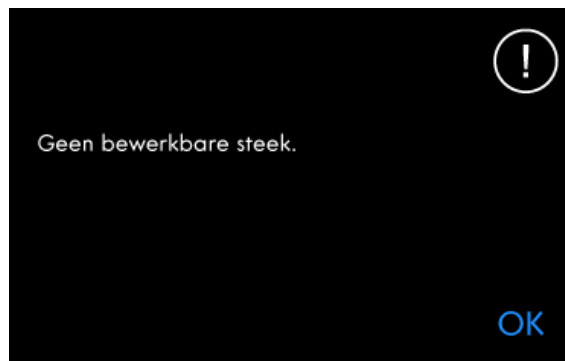

Reeks buiten bereik

Uw stekenreeks mag tot maximaal ongeveer 500 mm (20") lang zijn. Als de steek de maximumlengte overschrijdt, laat deze pop-up u weten dat de steek of het steekpunt dat u probeert toe te voegen de reeks te lang maakt.



Het maximale aantal steken is bereikt. Als u deze steek toevoegt, wordt de reeks te lang.

OK

8 Help Center

Help Center – Inleiding

In het Help Center vindt u informatie over het gebruik van uw performance icon™-machine en kunt u meer lezen over de functies van de machine.

Help Center – Overzicht

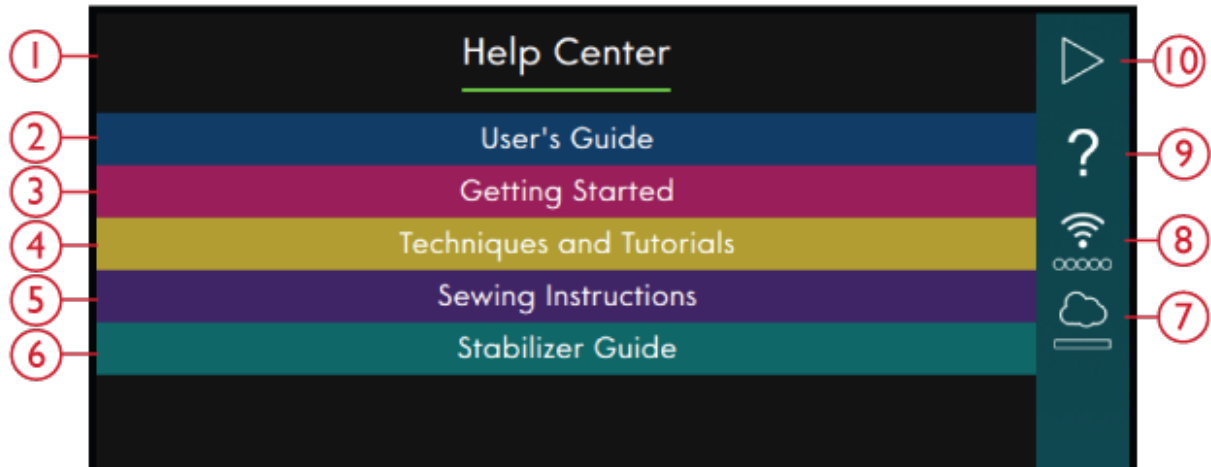

1. Help Center-venster
2. [Gebruikershandleiding](#)
3. [Starten](#)
4. [Technieken en tutorials](#)
5. [Naai-instructies](#)
6. [Handleiding versteving](#)
7. [mySewnet™](#)
8. [WiFi-instellingen](#)
9. [Quick Help](#)
10. Terug naar het vorige venster

Gebruikershandleiding

Druk op Gebruikshandleiding om de ingebouwde gebruikshandleiding te openen. Hierin vindt u informatie over hoe u uw performance icon™-machine moet bedienen en wat de verschillende functies van uw machine zijn.

U kunt de Gebruikshandleiding bekijken per Index of door in de Categorie te kijken. De categorie-optie geeft de helponderwerpen verdeeld in categorieën weer die overeenkomen met de structuur in de Gebruikshandleiding. De index-optie toont onderwerpen in alfabetische volgorde.

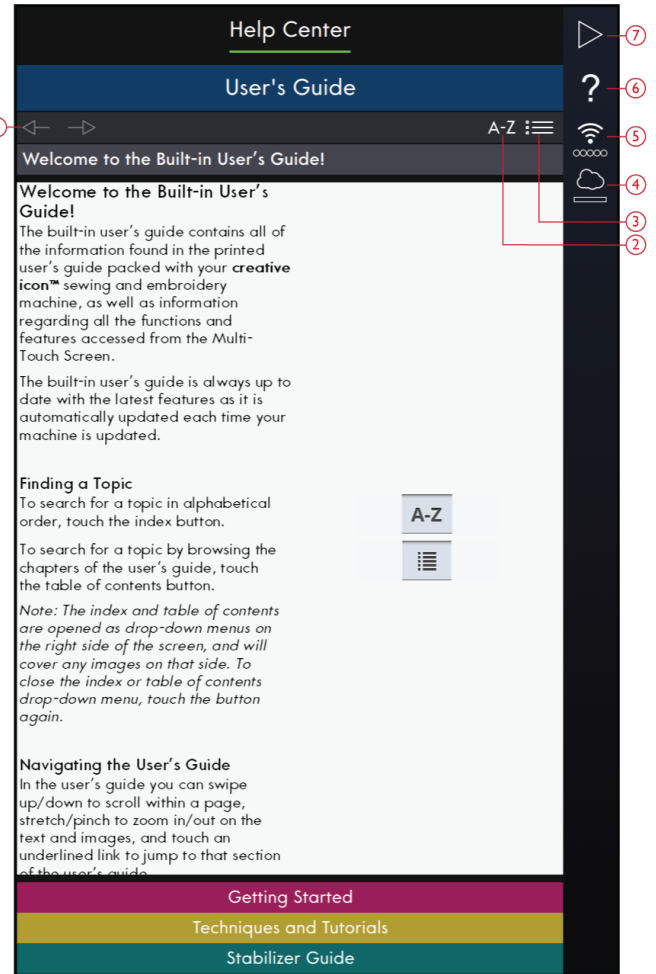

- | | |
|--------------------|----------------------------------|
| 1. Navigatiepijlen | 5. WiFi-instellingen |
| 2. Index | 6. Quick Help |
| 3. Categorie | 7. Terug naar het vorige venster |
| 4. mySewnet™ | |

Starten

In dit gedeelte vindt u hulp die te maken heeft met het basisgebruik van de machine, zoals het inrijgen van de machine, het IDT™ in- en uitschakelen en dergelijke.

Een aantal van de handleidingen bevatten animaties.

Selecteer het onderwerp dat u interesseert door erop te drukken. Er wordt een Project Viewer geopend met stap-voor-stap-instructies en animaties.

- De bovendraad inrijgen
- Automatische draadinsteker
- Het IDT™ systeem inschakelen/uitschakelen
- Spoelen
- Opspoelen via de naald
- Spoel plaatsen

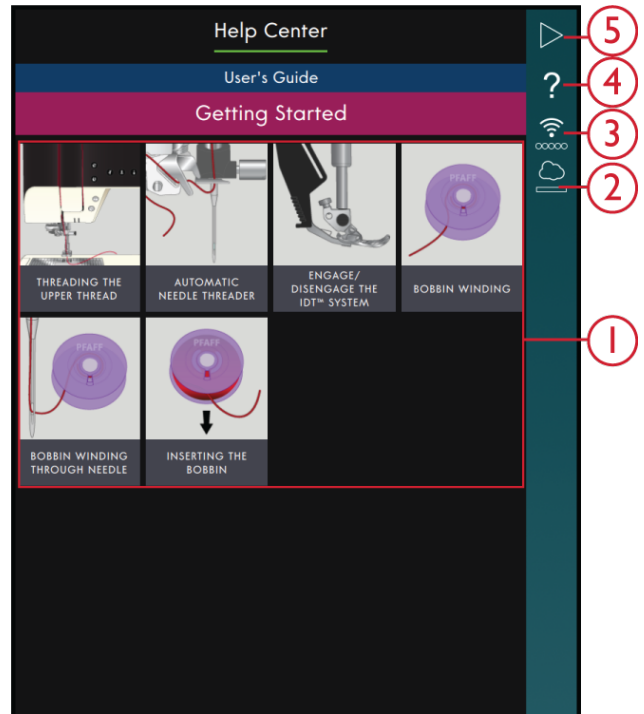

1. Snelle referentiehandleidingen
2. *mySewnet*™
3. WiFi-instellingen
4. Quick Help
5. Terug naar het vorige venster

Technieken en tutorials

Druk hierop om Technieken en tutorials te openen. Er zijn verschillende categorieën waar u uit kunt kiezen, zoals Kleding-, Naai- en Quilttechnieken. Selecteer een techniekcategorie en selecteer dan een technieken-subcategorie om de beschikbare projecten te zien. Druk op een project om het te openen.

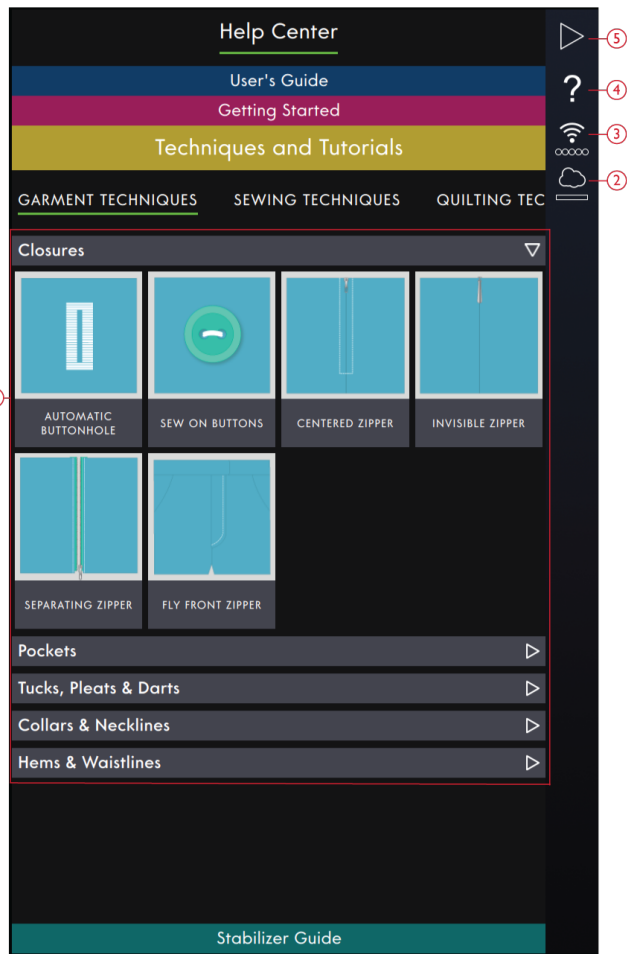

1. Tutorials
2. *mySewnet*TM
3. WiFi-instellingen
4. Quick Help
5. Terug naar het vorige venster

Kledingtechnieken

In dit gedeelte vindt u tutorials over het naaien van verschillende technieken voor kledingstukken, zoals kragen, ritsen, zakken, enz.

In elk project vindt u stap-voor-stap-instructies met afbeeldingen en/of animaties. De steken die nodig zijn voor de gekozen techniek worden voor u uitgefilterd en zijn beschikbaar in de tab Inhoud. Het kan echter nodig zijn om de instelling van de steken aan te passen (lengte, breedte, enz.) afhankelijk van welk stoftype u voor uw project gebruikt. De steken zijn altijd ingesteld voor naaien met geweven, normale stof.

Naaitechnieken

In dit gedeelte vindt u tutorials over het naaien van verschillende technieken zoals de exclusieve naaitechnieken, enz.

In elk project vindt u een instructie met afbeeldingen en/of animaties. De steken die nodig zijn voor de gekozen techniek worden voor u uitgefilterd. Het kan echter nodig zijn om de instelling van de steken aan te passen (lengte, breedte, enz.) afhankelijk van welk stoftype u voor uw project gebruikt. Als u een steek selecteert uit de projectviewer, worden alle benodigde instellingen voor de specifieke techniek voor u ingesteld.

Quilttechnieken

In dit gedeelte vindt u tutorials over het naaien van verschillende quilttechnieken zoals patchwork, afwerken, enz.

In elk project vindt u stap-voor-stap-instructies met afbeeldingen en/of animaties. De steken die nodig zijn voor de gekozen techniek worden voor u uitgefilterd. Het kan echter nodig zijn om de instelling van de steken aan te passen (lengte, breedte, enz.) afhankelijk van welk stoftype u voor uw project gebruikt.

Handleiding versteviging

Druk erop om de versteviging-gids te openen. Selecteer een verstevigingsgroep om de verschillende verstevigingen binnen de groep te bekijken. Druk op een versteviging om meer informatie over het gebruik te zien. De informatie over de versteviging wordt weergegeven in een viewer. Sluit de viewer om een andere versteviging in de groep te selecteren.

- **Speciaal:** In deze categorie vindt u versteviging voor speciale toepassingen.
- **Scheurversteviging:** Tear-a-way versteviging is een tijdelijke versteviging. Na het naaien is het gemakkelijk te verwijderen.
- **Tussenvulling:** Gebruik tussenvulling tussen uw bovenkant- en achterkantstof om uw project meer volume te geven.

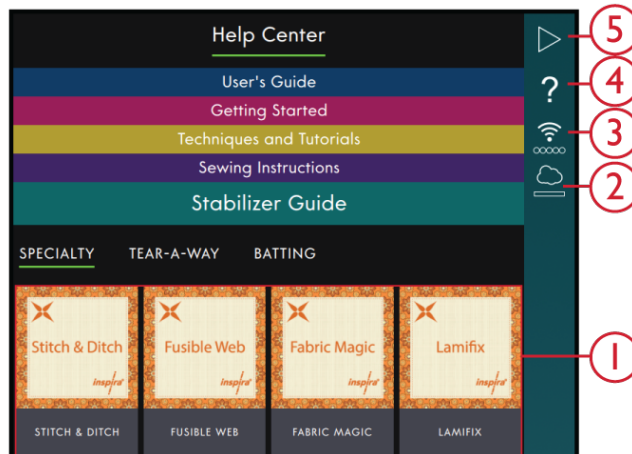

1. Handleidingen versteviging
2. *mySewnet*TM
3. WiFi-instellingen
4. Quick Help
5. Terug naar het vorige venster

Projecten

Wanneer u een project laadt van het Help Center, wordt het weergegeven in de Project Viewer, die altijd toegankelijk is op het scherm. Druk, wanneer de Project Viewer geminimaliseerd is, op het pictogram Project Viewer om de viewer uit te breiden.



1. Pictogram Project Viewer in het menupaneel

Project Viewer

Als u een project heeft geselecteerd, wordt er een Project Viewer geopend. De Viewer kan worden geminimaliseerd of gesloten door op het pictogram Sluiten of Minimaliseren te drukken. De Viewer kan ook worden verplaatst over uw scherm, zodat u bij pictogrammen kunt komen die verborgen kunnen zijn als u de instructies volgt.

U kunt de tekst in de Viewer verkleinen of vergroten door op een van de A-pictogrammen te drukken.

Er zijn twee tabs waartussen u kunt afwisselen: Instructie en Inhoud. De Instructie-tab bevat alle instructies, afbeeldingen en animaties die u moet zien om het project te kunnen doen.

In de inhoud-tab vindt u de steken die u nodig heeft voor het specifieke project.

Gebruik de pijlen of veeg verticaal om naar de volgende stap te gaan. De stap met een groene omranding is de actieve stap.

Alle afbeeldingen kunnen worden vergroot door erop te drukken. Dit kan zeer handig zijn als u naar de lijst met materialen kijkt.

Als u op het pictogram Afspelen drukt, wordt er een videoplayer geopend die u laat zien hoe u dat specifieke gedeelte moet maken.

Sommige projecten bevatten een pictogram Steek. Als u erop drukt, laadt u de steek die nodig is voor die stap.

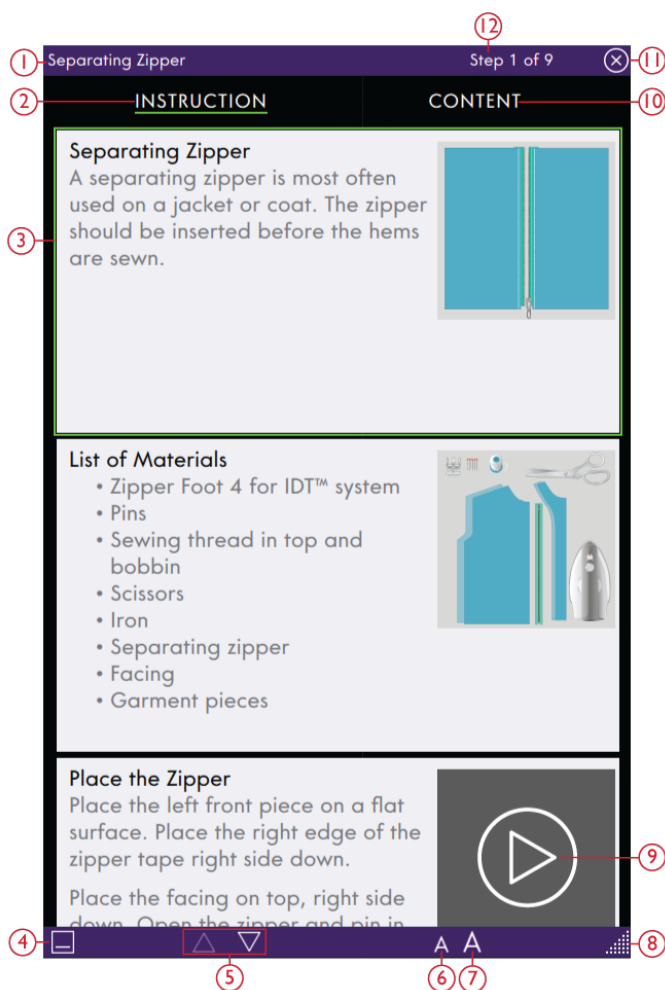

1. Project Viewer
2. Instructies
3. Actieve stap
4. Minimaliseren
5. Stappen tussen de projectstappen
6. Tekstgrootte verkleinen
7. Tekstgrootte vergroten
8. Venster uitbreiden
9. Afspelen
10. Inhoud
11. Sluiten
12. Huidige stap

Videoplayer

Druk op het afspeel-pictogram om de animatie te bekijken. In de videospeler die wordt geopend, kunt u afspelen/pauzeren, terugspoelen, snel vooruit spoelen, de animatie op herhalen zetten en de volledige schermweergave aan/uit zetten. U kunt de schuif ook slepen om vooruit of achteruit te bewegen in de animatie.

Druk lang op terugspoelen om de animatie vanaf het begin te starten.

Druk op het pictogram hoofdstuk/gedeelte om af te wisselen tussen de hele video of het huidige hoofdstuk bekijken.

Sluit de animatie door op de X te drukken. U kunt ook buiten het videoplayervenster drukken om het te sluiten.

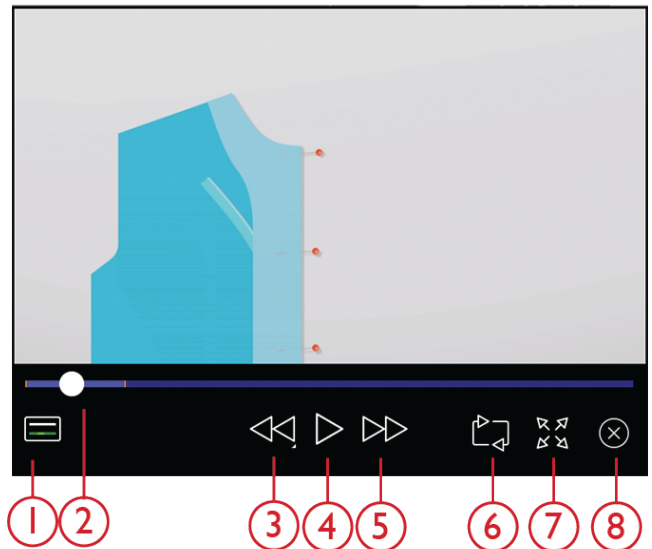

1. Pictogram hoofdstuk/gedeelte
2. Schuif
3. Terugspoelen
4. Afspelen/pauzeren
5. Snel vooruit
6. Herhalen
7. Volledig scherm

9 File Manager

File Manager – Inleiding

Druk op Hoofdmenu en selecteer de tap File Manager om de File Manager te openen.

De File Manager wordt gebruikt voor het openen van lettertypebestanden en steekbestanden. Bewaar uw opgeslagen bestanden in de *mySewnet*TM cloud-map of op een USB-apparaat dat met uw performance iconTM-machine is verbonden.

Bestandsbeheer – Overzicht

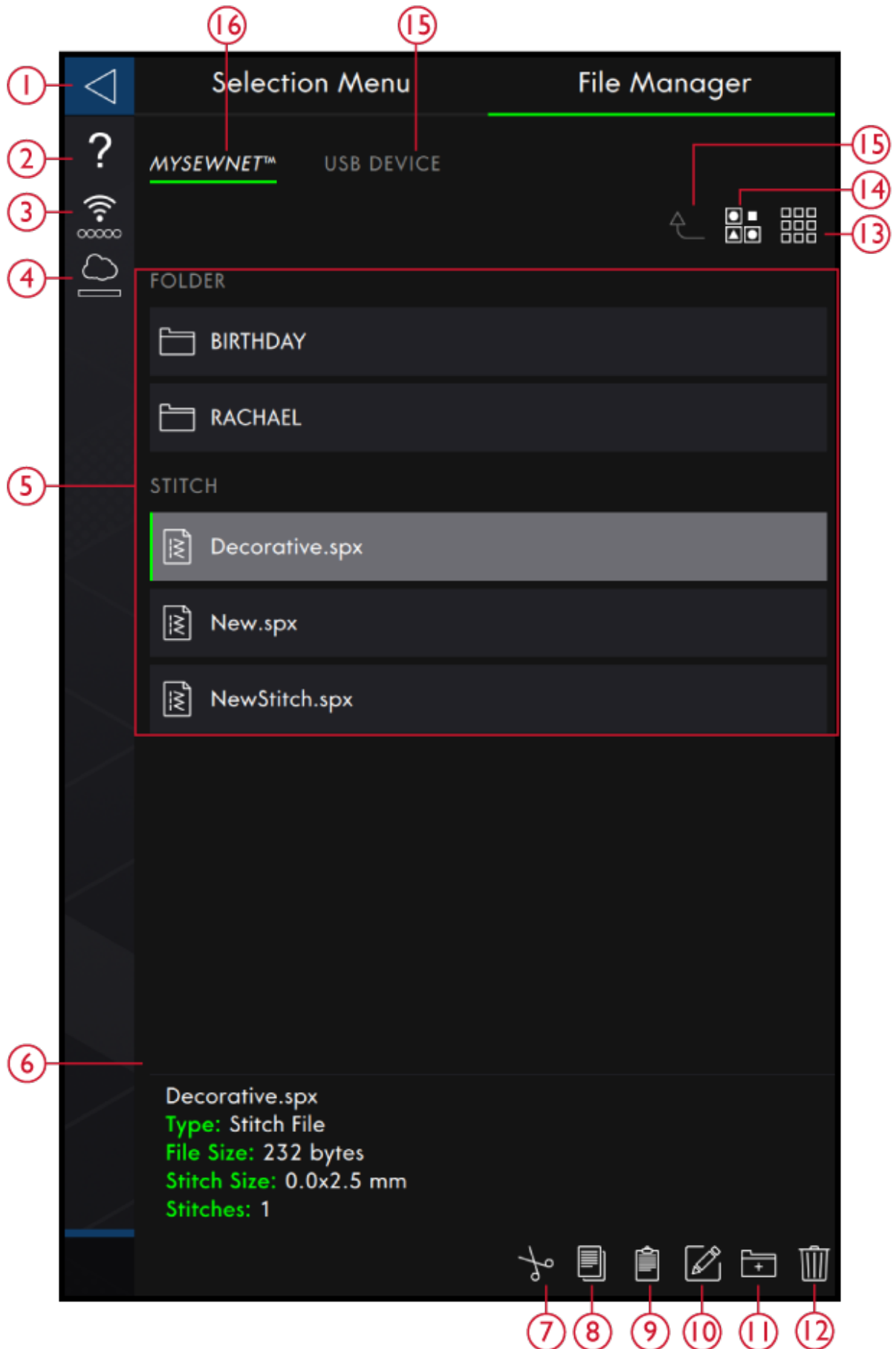

1. Terug naar het vorige venster

2. Quick Help
3. WiFi-sigtaalsterkte
4. mySewnet™ cloud-map
5. Selectiegebied
6. Bestandsinformatie
7. Knippen
8. Kopiëren
9. Plakken
10. Naam van bestand of map veranderen
11. Nieuwe map maken
12. Verwijderen
13. Lijst-/Miniatuurweergave
14. Meerdere selecteren
15. Eén map omhoog
16. USB-apparaat
17. mySewnet™ cloud-map

Bestandsformaten

Uw performance icon™-machine kan de volgende bestandsformaten laden:

- .SPX (steekbestand)
- .JOS (projectbestanden)

Let op: Als het bestandstype of de bestandsversie niet wordt ondersteund door uw machine of als het bestand is beschadigd, wordt het weergegeven in het selectiegebied als niet-herkend bestand.

Door File Manager bladeren

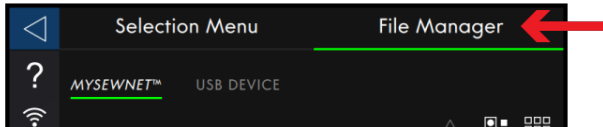

Bewaar uw lettertypes en steken in de *mySewnet*™ cloud-map of op een USB-apparaat dat is aangesloten op de USB-poorten. Het pictogram USB-apparaat is alleen

Meerdere selecteren

Als u meerdere steken of lettertypes tegelijkertijd wilt selecteren, drukt u op het pictogram Meerdere selecteren. Wanneer Meerdere selecteren is ingeschakeld, drukt u op de bestanden die u wilt gebruiken. Kopieer en plak de geselecteerde bestanden bijv. in een andere map in File Manager.

Let op: Als u probeert een combinatie van bestanden/mappen te laden, die niet naar dezelfde bestemming geladen kan worden, verschijnt een pop-upbericht.

mySewnet™ Cloud-map

Sla steken en lettertypes op in de *mySewnet*™ cloud-map op de machine. Wanneer u bent ingelogd bij een *mySewnet*™ account en verbonden met *mySewnet*™ worden uw opgeslagen bestanden automatisch gesynchroniseerd met de *mySewnet*™ cloud. Lees meer over de *mySewnet*™-cloud.

beschikbaar wanneer er een USB-apparaat op uw machine is aangesloten.

Om de inhoud weer te geven, drukt u op de *mySewnet*™-cloud-map of op het USB-apparaat. Veeg met uw vinger omhoog en omlaag om te bladeren en de inhoud te bekijken. Lettertypebestanden worden weergegeven als miniatuur of met een pictogram afhankelijk van of u Lijstweergave of Miniatuurweergave heeft geselecteerd.

Een bestand of een map openen

Druk op een bestand om informatie over het bestand te lezen in de bestandsinformatie. Druk lang op het bestand om het te laden.

Als u een steeklettertypebestand laadt, wordt het geladen in *Sequence Creator*.

Druk lang op een map om deze te openen. De inhoud van de map verschijnt in het selectiegebied. De plaats van een open map staat in het huidige mapgebied.

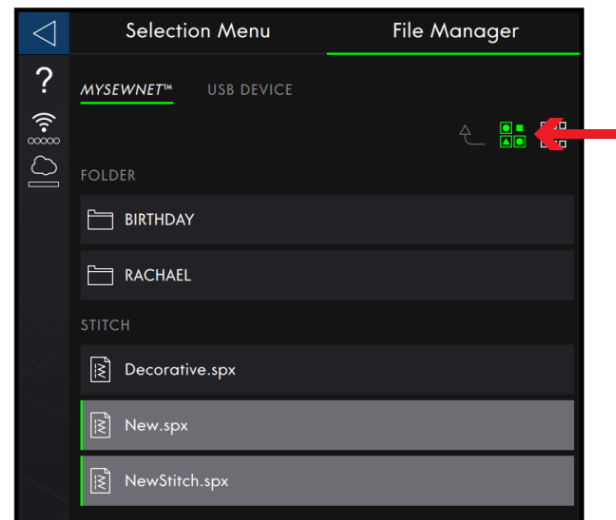

USB-apparaat

Het pictogram USB-apparaat is alleen actief wanneer er een USB-apparaat op de machine is aangesloten. Druk op het pictogram USB-apparaat om alle aangesloten apparaten weer te geven. Druk op een USB-apparaat om het te bekijken.

USB-APPARAAT



Lijst-/Miniatuurweergave

Druk op het pictogram Lijst-/Miniatuurweergave om af te wisselen tussen de weergave van de bestanden in een lijst of als miniatuurpictogrammen. In lijstweergave wordt elk bestand met bestandsnaam en bestandstype weergegeven. In miniatuurweergave wordt elk bestand weergegeven met een miniatuurafbeelding van het bestand.

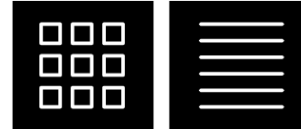

Lijst-/Miniatuurweergave

In de lijstweergave zijn alle bestanden gesorteerd in categorieën met aparte koppen; Map, Steek, Borduurmotief en Overige. Dit maakt het eenvoudiger om een specifiek bestand te vinden als u veel verschillende bestandstypes in dezelfde map heeft staan.

Eén mapniveau omhoog

Gebruik het pictogram Eén mapniveau omhoog om door de niveaus van mappen te lopen. U kunt helemaal omhoog gaan naar het eerste niveau. In het selectievenster kunt u de bestanden en mappen zien voor ieder niveau. Druk lang op een map om deze te openen.

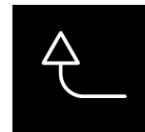

Eén mapniveau omhoog

Organiseren

Hieronder vindt u instructies hoe u uw bestanden kunt organiseren in File Manager.

Nieuwe map maken

Druk op het pictogram Nieuwe map aanmaken om een nieuwe map op de huidige plaats te maken. Er verschijnt een pop-upbericht waarin u een naam voor uw map kunt invoeren.



Nieuwe map maken

Hernoem bestand of map

Om de naam van een bestand of map te veranderen, drukt u erop om te selecteren en daarna drukt u op het pictogram Naam bestand of map veranderen. Er gaat een pop-upbericht open waarin u de nieuwe naam voor een bestand of map kunt invoeren.



Naam veranderen

Een bestand of map verplaatsen

Gebruik knippen en plakken om een bestand(en) of map (pen) ergens anders op te slaan.

Selecteer de bestanden of mappen en druk dan op het pictogram knippen. Open de map waarin u de selectie wilt plaatsen. Druk op het pictogram plakken. De bestanden of mappen worden verwijderd op hun oorspronkelijke locatie en opgeslagen in de nieuwe map.

Let op: Activeer Meerdere selecteren om in één keer meer dan één bestand en/of map te kunnen selecteren en verplaatsen.



Knippen



Plakken

Een bestand of map kopiëren

Gebruik kopiëren en plakken om bestand(en) of map (pen) ergens anders op te slaan.

Selecteer de bestanden of folders en druk dan op het pictogram kopiëren. Open de map waarin u de selectie wilt plaatsen. Druk op het pictogram Plakken. De bestanden of mappen zijn nu opgeslagen in de nieuwe map en de oorspronkelijke bestanden of mappen bestaan nog steeds in de vorige map.

Let op: Activeer Meerdere selecteren om tegelijkertijd meer dan één bestand en/of map te kunnen selecteren en verplaatsen.



Kopiëren



Plakken

Verwijder een bestand of map

Om een bestand of map te verwijderen, selecteert u deze en drukt u op het pictogram verwijderen. Er verschijnt een pop-up bericht zodat u het verwijderen kunt bevestigen. Als een map wordt verwijderd, worden ook alle bestanden die in de map staan verwijderd.

Om alle bestanden en mappen in de actieve map te verwijderen, houdt u het pictogram Verwijderen enkele seconden ingedrukt. Er verschijnt een pop-up bericht zodat u het verwijderen van alle inhoud kunt bevestigen.



Verwijderen

Pop-upberichten in File Manager

Bestand of map verwijderen

Wanneer u een bestand of een map verwijdert, moet u het verwijderen bevestigen in het pop-upbericht dat op het scherm verschijnt. Dit voorkomt dat u onbedoeld dingen verwijdert.

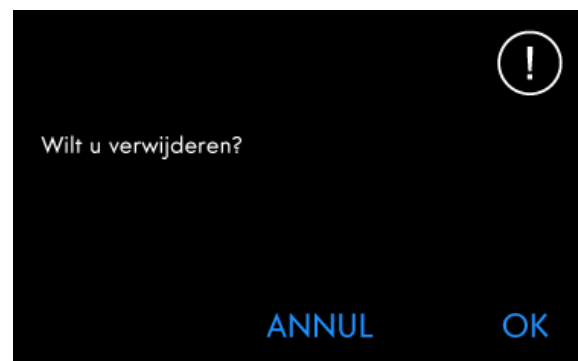

Map bestaat al

U kunt geen nieuwe map aanmaken met dezelfde naam als een andere map op hetzelfde niveau. Maak uw map aan op een ander niveau of voer een andere naam in voor de map.

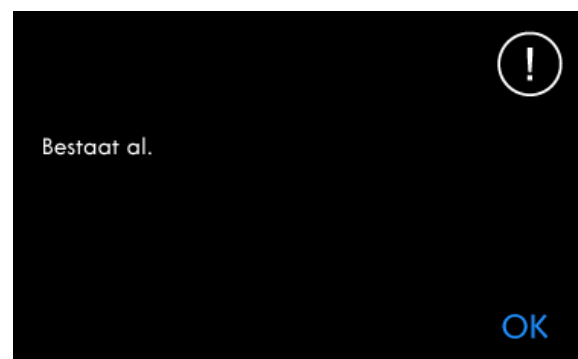

Niet voldoende geheugen beschikbaar

Wanneer er nog maar weinig ruimte over is, meldt uw machine u dat eenmaal. Als u de ruimte blijft vullen, geeft de machine geen herinnering meer totdat de ruimte helemaal vol is. Verplaats bestanden naar een USB-apparaat met de knippen en plakken functies om ruimte te maken.

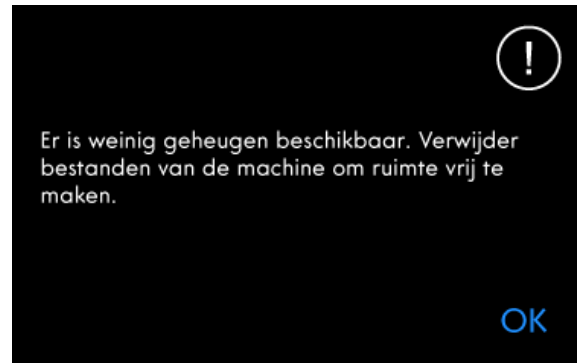

De combinatie van geselecteerde bestandstypes kan niet worden geladen

Sommige bestandscombinaties kunnen niet naar dezelfde bestemming worden geladen met Meerdere selecteren.

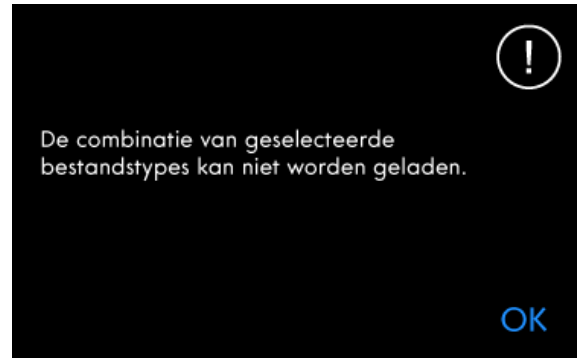

10 Onderhoud

De buitenkant van de naaimachine reinigen

Maak uw naaimachine regelmatig schoon om ervoor te zorgen dat uw machine goed blijft werken. De machine hoeft niet te worden gesmeerd (geolied).

Neem de buitenkant van uw naaimachine af met een zachte doek om eventueel opgehoopt stof of textielresten te verwijderen.

Neem het scherm af met een schone, iets vochtige microvezeldoek.

De steekplaat verwijderen en het spoelhuis reinigen

 *Zet de naaimachine uit.*

Verwijder de naaivoet. Open het spoelhuis met het ontgrendelknopje (A) rechts. Verwijder het deksel. Plaats de meegeleverde schroevendraaier onder de steekplaat zoals te zien is en draai de schroevendraaier voorzichtig om de steekplaat los te wrikken. Maak de transporteur schoon met het borsteltje dat bij de accessoires zit.

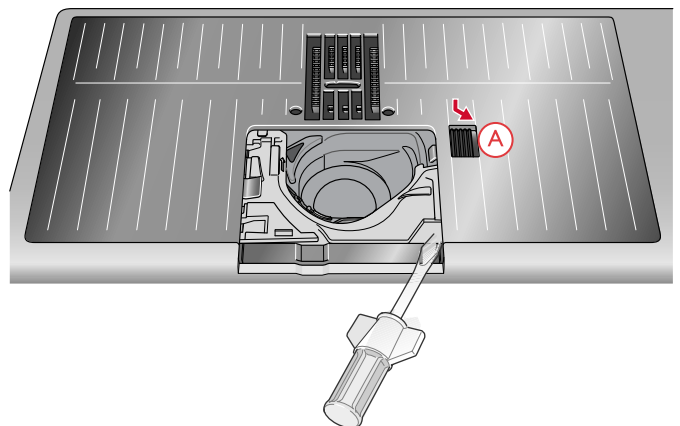

Schoonmaken onder het spoelhuis.

Maak het gedeelte onder het spoelhuis schoon na diverse naaiprojecten of wanneer u merkt dat zich textielresten in het spoelhuusgedeelte hebben opgehoopt.

Til de spoelhuishouder (A) die het voorste deel van het spoelhuis afdekt op en verwijder de houder. Verwijder het spoelhuis (B) door dit op te tillen. Reinig met het borsteltje.

 *Wees voorzichtig wanneer u het gebied rondom het mes van de draadafsnijder (C) schoonmaakt.*

Plaats het spoelhuis en de spoelhuishouder weer terug.

Let op: Blaas geen lucht in het spoelhuusgedeelte. Het stof en de pluusjes worden dan in uw machine geblazen.

Let op: Verwijder regelmatig stof en draden uit het spoelhuusgedeelte. Controleer het spoelhuusgedeelte als u de steekplaat vervangt.

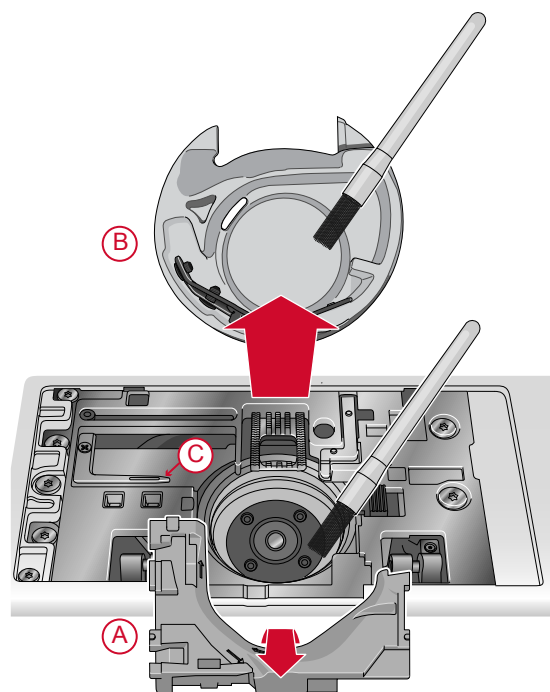

De steekplaat vervangen

Plaats de steekplaat zo, dat de steekplaat in de gleuf aan de achterkant (D) past. Duw de steekplaat omlaag totdat hij op zijn plaats klikt. Plaats het deksel weer op het spoelhuis.

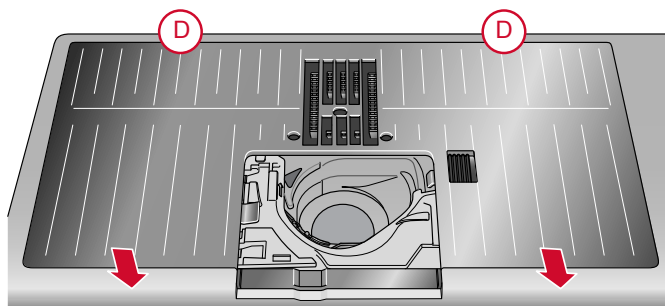

Problemen oplossen

In deze gids voor het oplossen van problemen vindt u oplossingen voor problemen die u kunt ondervinden met uw machine. Neem voor meer informatie contact op met uw plaatselijke officiële PFAFF®-dealer, die u graag zal helpen.

Let op: Raadpleeg bij problemen met de firmware, zoals WiFi-verbinding en my Sewnet™-diensten het gedeelte Problemen oplossen in de ingebouwde gebruiksaanwijzing.

Algemene problemen

Spoelsignaal werkt niet	Verwijder de textielresten uit het spoelhuis en gebruik alleen de originele PFAFF®-spoelen die speciaal voor dit model zijn ontworpen.
De draadafsnijder snijdt de draad niet af	Verwijder de steekplaat en verwijder textielresten uit het spoelgedeelte. Schakel de automatisch draadafsnijder in in het instellingenmenu.
De stof wordt niet getransporteerd	Controleer of de machine niet is ingesteld op naaien uit de vrije hand. Controleer of de transporteur niet is ingesteld op verzonken in het instellingenmenu.
Verkeerde steek, onregelmatige of smalle steek	Schakel tweelingnaald of steekbreedtebeveiliging uit in het instellingenmenu.
De naald breekt	Breng de naald op de juiste manier aan volgens de beschrijving, zie <u>De naald verwisselen, pagina 30</u> . Gebruik een geschikte naald voor de geselecteerde stof. Zie <u>De juiste combinatie van draad/naald selecteren, pagina 33</u> .
De machine naait niet	Controleer of alle stekkers goed in de machine en in het stopcontact zitten.
Slecht naairesultaat	Gebruik alleen accessoires die zijn ontworpen voor uw performance icon™-machine. Volg de aanbevelingen op het scherm op.

Het scherm van de naaimachine en/of de functietoetsen reageren niet op aanrakingen	De contacten en functietoetsen van de machine kunnen gevoelig zijn voor statische elektriciteit. Als het scherm niet op aanrakingen reageert, zet u de machine UIT en weer AAN. Neem contact op met uw erkende PFAFF®-dealer als het probleem blijft bestaan.
Bij het naaien op dikke en/of dichte stoffen maakt de machine een duidelijk te horen geluid dat anders is dan het geluid dat u gewoonlijk hoort tijdens het naaien.	Dit geluid betekent niet dat er een storing is. De machine heeft een pulserende naaldkrachtfunctie die de naald helpt om door dikke en/of dichte stoffen te prikken. Het geluid is te horen als de naaivoet en de stof samen met de naald omhoog komen. Verhoog de naaivoetdruk om te voorkomen dat de naaivoet omhoog komt. Als het geluid niets met de pulserende naaldkrachtfunctie te maken lijkt te hebben, neem dan contact op met uw erkende PFAFF®-dealer om uw naaimachine na te laten kijken.

De automatische draadinsteker werkt niet goed

Het oog van de naald is te klein voor de draad	Gebruik een grotere naald of dunner garen. Zie De juiste combinatie van draad/naald selecteren, pagina 33
Gebruikt u speciaal garen, zoals "onzichtbaar" of ander rekbaar garen, metallic of plat metallic garen of dik garen?	Speciale garens worden niet altijd goed gegrepen door het haakje van de automatische draadinsteker. Als dat gebeurt, wordt de draad niet in de naald gestoken. Probeer de automatische draadinsteker opnieuw of steek de draad met de hand in de naald.
Pop-upbericht: De automatische draadinsteker staat niet in de beginstand. Druk op OK om te kalibreren	De draadinsteker is uit de beginstand geraakt mogelijk doordat er iets tegenaan is gestoten tijdens het naaien. Druk op OK om de draadinsteker te kalibreren en ga weer door met naaien.
Pop-upbericht: De kalibratie van de automatische draadinsteker is mislukt. Druk op OK om opnieuw te kalibreren. Neem contact op met uw plaatselijke erkende servicecentrum als de automatische draadinsteker dan nog steeds niet goed wordt gekalibreerd.	Wordt weergegeven als de machine de draadinsteker niet kan kalibreren wanneer u de machine aanzet. Verwijder alles wat de draadinsteker zou kunnen blokkeren en druk op OK.
Pop-upbericht: De automatische draadinsteker lijkt geblokkeerd te zijn en kan niet terugkeren naar de beginstand. Druk op OK om de automatische draadinsteker naar de stand voor handmatig schoonmaken te brengen.	Als u garen gebruikt dat te dik is voor de naald, kan de automatische draadinsteker mogelijk de draad niet door het oog van de naald trekken. Druk op OK om naar handmatig schoonmaken te gaan. Er verschijnt een nieuw pop-upbericht met verdere instructies. Als u het probleem niet kunt vinden of als u de draad niet kunt verwijderen, drukt u op annuleren.
Pop-upbericht: Verwijder voorzichtig alle draden die vastzitten in de automatische draadinsteker of in het oog van de naald. Druk op OK om de automatische draadinsteker terug te brengen naar de startpositie.	Als u garen gebruikt dat te dik is voor de naald, kan de automatische draadinsteker mogelijk de draad niet door het oog van de naald trekken. Verwijder de draad voorzichtig om het haakje dat door het oog van de naald gaat niet te beschadigen. Druk op OK wanneer de draad is verwijderd.

Pop-upbericht: De automatische draadinsteker staat niet in de beginstand. U kunt niet verder naaien om schade aan de machine te voorkomen. Druk na het sluiten van deze pop-up op de toets van de automatische draadinsteker op uw machine om een nieuwe poging tot inrijgen te doen of neem contact op met uw plaatselijke erkende servicecentrum.	Neem contact op met uw erkende PFAFF®-dealer om de machine na te laten kijken.
Pop-upbericht: De automatische draadinsteker kan niet terugkeren naar de beginstand. U kunt niet verder naaien om schade aan de machine te voorkomen. Neem contact op met uw plaatselijke erkende servicecentrum.	Neem contact op met uw erkende PFAFF®-dealer om de machine na te laten kijken.

De naaimachine slaat steken over

Heeft u de naald op de juiste wijze geplaatst?	Breng de naald op de juiste manier aan volgens de beschrijving, zie <u>De naald verwisselen, pagina 30</u> .
Heeft u een verkeerde naald ingezet?	Gebruik naaldsysteem 130/705 H. Gebruik een geschikte naald voor de geselecteerde stof en garen. Zie <u>De juiste combinatie van draad/naald selecteren, pagina 33</u> .
Is de naald krom of bot?	Plaats een nieuwe naald.
Heeft u de naaimachine op de juiste wijze ingeregen?	Verwijder de draad helemaal en rijg de machine opnieuw in, zie <u>De bovendraad inrijgen, pagina 31</u> .
Wordt de juiste naaivoet gebruikt?	Bevestig de juiste naaivoet.
Is de naald te dun voor de draad?	Vervang de naald.
Beweegt de stof omhoog en omlaag met de naald tijdens het naaien uit de vrije hand?	Als u de 6A Borduur-/Sensormatic free-motionvoet gebruikt, verlaag dan in het instellingenmenu de draaihoogte met kleine stapjes totdat het probleem is opgelost.

De bovendraad breekt.

Heeft u de naald op de juiste wijze geplaatst?	Breng de naald op de juiste manier aan, zie <u>De naald verwisselen, pagina 30</u> .
Heeft u een verkeerde naald ingezet?	Gebruik naaldsysteem 130/705 H. Gebruik een geschikte naald voor de geselecteerde stof en garen. Zie <u>De juiste combinatie van draad/naald selecteren, pagina 33</u> .
Is de naald krom of bot?	Plaats een nieuwe naald.
Heeft u de naaimachine op de juiste wijze ingeregen?	Verwijder de draad helemaal en rijg de machine opnieuw in, zie <u>De bovendraad inrijgen, pagina 31</u> .
Schuift de draad omlaag en komt deze vast te zitten onder het garenklosje?	Plaats het grote garenschijfje met de platte kant omhoog onder het klosje op de garenpen, of gebruik voor grote garenklosjes een garennetjes over het klosje. Zie <u>Inrijgen - Tips en hints, pagina 36</u> .
Is de naald te dun voor de draad?	Plaats een naald die groot genoeg is voor de draad.
Gebruikt u garen van slechte kwaliteit of garen dat is uitgedroogd?	Neem nieuw garen van hoge kwaliteit dat u heeft gekocht bij een erkende PFAFF®-dealer.
Is het garenschijfje dat u op het garenklosje gebruikt te klein, zodat de draad vastloopt bovenaan het klosje?	Plaats een garenschijfje dat iets breder is dan het klosje.
Staat de garenpen in de beste positie?	Gebruik een andere garenpenpositie (verticaal of horizontaal)

Is het gat in de steekplaat beschadigd?	Vervang de steekplaat.
Is de draadspanning te hoog voor het geselecteerde garen?	Verlaag de draadspanning in kleine stappen totdat het probleem is opgelost.

Onderdraad breekt

Gebruikt u de juiste spoel?	Gebruik alleen spoelen die speciaal zijn ontworpen voor uw performance icon™-machine.
Heeft u de spoel op de juiste wijze geplaatst?	Controleer de onderdraad.
Is het gat in de steekplaat beschadigd?	Vervang de steekplaat.
Zitten er veel textielresten in het spoelhuisgedeelte?	Verwijder de textielresten uit het spoelhuis en gebruik alleen de originele spoelen die voor dit model zijn goedgekeurd.
Is de spoel goed opgewonden?	Spoel garen op een ander spoeltje.

De naad heeft ongelijke steken

Is de draadspanning goed afgesteld?	Controleer de bovendraadspanning. Verwijder de draad helemaal en rijg de machine opnieuw in, zie De bovendraad inrijgen, pagina 31 .
Is het garen dat u gebruikt dik of of van slechte kwaliteit?	Vervang het garen.
Is de onderdraad gelijkmatig opgewonden?	Controleer het opwinden van de spoel.
Wordt er een correcte naald gebruikt?	Breng een geschikte naald aan op de juiste manier volgens de beschrijving, zie De naald verwisselen, pagina 30 . Gebruik een geschikte naald voor de geselecteerde stof. Zie De juiste combinatie van draad/naald selecteren, pagina 33 .

De naaimachine transporteert niet of onregelmatig

Heeft u de naaimachine op de juiste wijze ingeregen?	Verwijder de draad helemaal en rijg de machine opnieuw in, zie De bovendraad inrijgen, pagina 31 .
Zijn er pluisjes opgehoopt tussen de tanden van de transporteur?	Verwijder de steekplaat en maak de transporteur met het borsteltje schoon.
Is de instelling free motion ingeschakeld?	Schakel de instelling free motion uit in de naaimodus.
Staat de transporteur ingesteld op verzonken?	Controleer of de transporteur niet is ingesteld op verzonken in het instellingenmenu.
Wordt de juiste naaivoet gebruikt?	Bevestig de juiste naaivoet.

Reparaties

Laat uw naaimachine regelmatig door uw plaatselijke officiële dealer controleren en onderhouden!

Als u deze aanwijzingen voor het oplossen van problemen heeft opgevolgd en nog steeds problemen heeft, neem dan contact op met uw dealer. Het kan nuttig zijn om de stof, het garen en de versteviging die u gebruikt mee te nemen. Als u een proeflapje heeft waarop het probleem te zien is, neemt u dat dan ook mee. Een proeflapje geeft vaak betere informatie dan woorden en helpt uw technicus om vast te stellen wat het probleem is.

Niet-originele onderdelen en accessoires

De garantie geldt niet voor storingen of schade als gevolg van het gebruik van niet-originele accessoires of onderdelen.

Technische specificaties

performance icon™ Machine

Aansluitspanning	100–120V/200–240V, 50–60Hz
Nominaal verbruik	<100W
Verlichting	LED-lampjes
Naaisnelheid	1050 steken/minuut maximaal
Model voetpedaal	FR5
Veiligheidsklasse	II
WiFi-module:	
Frequentie	2.4GHz band 802.11 b/g/n
Zendvermogen	+17dBm
Gevoeligheid ontvanger	-97dBm
Nettogewicht (kg), alleen machine	14,5
Afmetingen naaimachine:	
Lengte (mm)	590
Breedte (mm)	220
Hoogte (mm)	400

- De technische specificaties en deze gebruikershandleiding kunnen zonder kennisgeving vooraf worden gewijzigd.

11 BELANGRIJKE

BELANGRIJKE VEILIGHEIDSINSTRUCTIES

Deze huishoudnaaimachine voldoet aan de eisen van IEC/EN 60335-2-28 en UL1594.

Wanneer u een elektrisch apparaat gebruikt, moet u altijd de elementaire veiligheidsvoorschriften in acht nemen, inclusief het volgende:

Lees alle instructies door voordat u deze huishoudnaaimachine in gebruik neemt. Bewaar de instructies op een geschikte plaats, dicht bij de naaimachine. Lever de instructies bij de naaimachine als deze van eigenaar verwisselt.

GEVAAR - U BEPERKT ALS VOLGT HET RISICO VAN EEN ELEKTRISCHE SCHOK:

- Naaimachines mogen nooit onbewaakt blijven wanneer de stekker in het stopcontact zit. Haal de stekker van deze naaimachine altijd meteen uit het stopcontact na het gebruik en voordat u de machine gaat reinigen, afdekpanelen ervan verwijdert, voordat u de machine smeert of wanneer u andere onderhoudswerkzaamheden uitvoert die in de gebruiksaanwijzing staan.

WAARSCHUWING - U BEPERKT ALS VOLGT HET RISICO VAN BRANDWONDEN, BRAND, EEN ELEKTRISCHE SCHOK OF LICHAAMELIJK LETSEL:

- Laat kinderen niet spelen met de naaimachine. Let goed op wanneer deze naaimachine wordt gebruikt door of in de buurt van kinderen.
- Gebruik de naaimachine alleen voor de werkzaamheden waarvoor deze bedoeld is, zoals beschreven in deze handleiding. Gebruik alleen hulpstukken die door de producent zijn aanbevolen, zoals in deze handleiding wordt beschreven.
- Gebruik deze naaimachine nooit wanneer het netsnoer of de stekker beschadigd is, als de naaimachine niet goed werkt, als de naaimachine gevallen of beschadigd is of in het water heeft gelegen. Breng de naaimachine in dat geval naar de dichtstbijzijnde bevoegde dealer of een onderhoudscentrum voor onderzoek, reparatie en elektrische of mechanische bijstelling.
- Gebruik de naaimachine nooit wanneer de ventilatieopeningen geblokkeerd zijn. Houd de ventilatieopeningen van de naaimachine en het voetpedaal vrij van opgehoopt stof, pluïsjes en loshangende lappen stof.

- Houd uw vingers uit de buurt van alle bewegende delen. Wees vooral voorzichtig in de buurt van de naaimachinaald.
- Gebruik altijd de juiste steekplaat. Wanneer u de verkeerde steekplaat gebruikt, kan de naald breken.
- Gebruik geen gebogen naalden.
- Trek of duw tijdens het naaien niet aan de stof. Hierdoor kunt u namelijk de naald buigen, waardoor deze kan breken.
- Draag een veiligheidsbril.
- Schakel de naaimachine uit ("0") wanneer u iets wilt veranderen in de omgeving van de naald, zoals een draad door de naald halen, een andere naald plaatsen, de spoel plaatsen, een andere naaivoet plaatsen en dergelijke.
- Laat geen voorwerpen in een opening vallen en steek geen voorwerpen in openingen van de naaimachine.
- Gebruik de naaimachine niet buiten.
- Gebruik de naaimachine niet in een omgeving waar spuitbussen worden gebruikt of waar zuurstof wordt toegediend.
- Voordat u de stekker uit het stopcontact haalt, moet u eerst alle knoppen uitschakelen ("0").
- Trek de stekker niet aan het netsnoer uit het stopcontact. Pak de stekker vast, niet het snoer.
- Het voetpedaal wordt gebruikt om de naaimachine te bedienen. Plaats geen andere voorwerpen op het voetpedaal.
- Gebruik de machine niet als hij nat is.
- Als het LED-lampje beschadigd of kapot is, moet het worden vervangen door de fabrikant of diens service-agent of een persoon met dezelfde kwalificaties, om gevaar te voorkomen.
- Als het snoer van het voetpedaal is beschadigd, moet het worden vervangen door de fabrikant of diens service-agent of een persoon met dezelfde kwalificaties om gevaar te voorkomen.
- Deze naaimachine heeft dubbele isolatie. Gebruik alleen originele reserveonderdelen. Raadpleeg de instructies voor het repareren van dubbel geïsoleerde apparaten.

BEWAAR DEZE INSTRUCTIES

ALLEEN VOOR EUROPA:

Dit apparaat mag worden gebruikt door kinderen vanaf 8 jaar en door personen met verminderde fysieke, sensorische of mentale capaciteiten of met een gebrek aan ervaring en kennis als ze supervisie of instructies hebben gekregen om het apparaat op een veilige manier te kunnen gebruiken en als ze begrijpen welke gevaren eraan verbonden zijn. Kinderen mogen niet met het apparaat spelen. Reiniging en gebruikersonderhoud

mogen niet zonder supervisie door kinderen worden uitgevoerd.

Bij normale gebruiksomstandigheden is het geluidsniveau minder dan 80dB(A).

De machine mag alleen worden gebruikt met een voetpedaal van het type FR5, gefabriceerd door Shanghai Binao Precision Mould Co., Ltd.

VOOR BUITEN EUROPA:

Deze naaimachine is niet bedoeld om te worden gebruikt door personen (inclusief kinderen) met verminderde fysieke, sensorische of mentale capaciteiten, of met een gebrek aan ervaring en kennis, als ze geen supervisie of instructie voor het gebruik van de naaimachine hebben gekregen van een persoon die verantwoordelijk is voor hun veiligheid. Kinderen moeten in de gaten worden gehouden om te zorgen dat ze niet met de naaimachine spelen.

Bij normale gebruiksomstandigheden is het geluidsniveau minder dan 80dB(A).

De machine mag alleen worden gebruikt met een voetpedaal van het type FR5, gefabriceerd door Shanghai Binao Precision Mould Co., Ltd.

SERVICE UITVOEREN AAN DUBBEL GEÏSOLEERDE APPARATEN

In een dubbel geïsoleerd product zitten twee isolatiesystemen in plaats van aarding. Dubbel geïsoleerde apparaten hebben geen aardingsvoorziening en die mag ook niet aan het apparaat worden toegevoegd. Het repareren van een dubbel geïsoleerd product vereist de hoogste nauwkeurigheid en een grondige kennis van het systeem en mag alleen worden uitgevoerd door deskundige technici. De reserveonderdelen voor dubbel geïsoleerde producten moeten identiek zijn aan de onderdelen in het product. Een dubbel geïsoleerd product is gemarkeerd met de woorden 'DUBBELE ISOLATIE' OF 'DUBBEL GEÏSOLEERD'.

Licenses

Placeholder for links to licence documents.

U heeft een moderne naaimachine gekocht waarvan de software kan worden bijgewerkt. Aangezien we regelmatig firmware-updates uitgeven, is het mogelijk dat er verschillen zijn tussen de machine-firmware en de firmware die staat beschreven in de gebruiksaanwijzing. Raadpleeg uw plaatselijke erkende PFAFF® dealer en bezoek regelmatig onze website op www.pfaff.com voor de nieuwste updates van de firmware en de gebruiksaanwijzing.

Wij behouden ons het recht voor zonder aankondiging vooraf veranderingen aan te brengen in de machine en het assortiment accessoires, of aanpassingen te doen in functies of ontwerp. Dergelijke veranderingen zijn echter altijd ten gunste van de gebruiker van het product.

INTELLECTUEEL EIGENDOM

De octrooien die op dit product rusten staan vermeld op een etiket op de onderkant van de naaimachine.

ICON, IDT, IDT™ in, MYSEWNET, PERFORMANCE, PFAFF, en PERFECTION STARTS HERE zijn handelsmerken van Singer Sourcing Limited LLC.



Bij het afvoeren van dit product moet u erop letten dat het op de juiste wijze wordt gerecycled volgens de nationale richtlijnen voor elektrische/elektronische producten. Gooi elektrische apparaten niet weg als ongesorteerd afval, maar maak gebruik van gescheiden afvalinzameling. Neem contact op met de gemeente voor informatie over de aanwezige inzamelpunten. Als u oude apparaten vervangt door nieuwe, kan de verkoper wettelijk verplicht zijn om uw oude apparaat gratis terug te nemen om het af te voeren.

Als elektrische apparaten worden weggegooid op stortplaatsen of vuilnisbelten kunnen er gevaarlijke stoffen in het grondwater lekken, in de voedselketen terecht komen en schade aanrichten aan uw gezondheid en welzijn.

Manufacturer

VSM GROUP AB, SVP Worldwide

Drottningatan 2, SE-56184, Huskvarna, SWEDEN

PFAFF
Perfection starts here.™